

Dell™ 4220/4320-projektor

Brukerveiledning

Merknad, Forsiktig og Advarsel



MERK: Ordet MERKNAD indikerer viktig informasjon som hjelper deg med å bruke datamaskinen bedre.



FORSIKTIG: FORSIKTIG indikerer en mulig skade på maskinvare eller tap av data hvis instruksjoner ikke følges.



ADVARSEL: En ADVARSEL indikerer en potensiell fare for skade på eiendom, personskade eller dødsfall.

Informasjonen i dette dokumentet kan endres uten forvarsel.

© 2011 Dell Inc. Med enerett.

Gjengivelse av disse materialene på noen som helst måte er strengt forbudt uten skriftlig tillatelse fra Dell Inc.

Varemerker som brukes i denne teksten: *Dell* og *DELL*-logoen er varemerker for Dell Inc.; *DLP* og *DLP*-logoen er varemerker for TEXAS INSTRUMENTS INCORPORATED; *Microsoft* og *Windows* er enten varemerker eller registrerte varemerker for Microsoft Corporation i USA og/eller andre land.

Andre varemerker og varenavn kan ha blitt brukt i dette dokumentet for referanse til enheter som gjør krav på merkene eller navnene eller deres produkter. Dell Inc. fraskriver seg enhver eiendomsrett til andre varemerker eller varenavn enn sine egne.

Modell 4220/4320

Mars 2011 Rev. A00

Innhold

1	Dell-projektoren	7
	Om projektoren	8
2	Koble til projektoren	10
	Installere den ekstra trådløse modulen	11
	Koble til en datamaskin	12
	Koble til en datamaskin med en VGA-kabel	12
	Gjennomløkke tilkobling for skjerm med VGA-kabler	13
	Koble til en datamaskin med en RS232-kabel	14
	Koble til en datamaskin via en USB-kabel	15
	Koble en datamaskin til med trådløs tilkobling	16
	Koble til en DVD-spiller	17
	Koble til en DVD-spiller med en S-Videokabel	17
	Koble til en DVD-spiller med en kompositt videokabel	18
	Koble til en DVD-spiller med en komponent videokabel	19
	Koble til en DVD-spiller med en HDMI-kabel	20
	Koble til et lokalt nettverk	21
	For projisere et bilde og kontrollere projektoren som er koplet til et nettverk gjennom en RJ45-kabel.	21
	Profesjonelle installasjonsvalg: Installasjon for drift av automatisk lerret	22
	Koble til med en kommersiell RS232-kontrollboks	23

3 Bruke projektoren	24
Slå projektoren på	24
Slå projektoren av	24
Justere det projiserte bildet	25
Justere projektorhøyden	25
Senke projektoren	25
Justere projektorens zoom og fokus	26
Justere størrelsen på det prosjekterte bildet	27
Bruke kontrollpanelet	31
Bruke fjernkontrollen	33
Sette batterier i fjernkontrollen	36
Fjernkontrollens bruksområde	37
Bruke OSD-menyen	38
INPUT SOURCE (INNGANGSKILDE)	38
AUTO ADJUST (AUTOJUSTER)	39
BRIGHTNESS/CONTRAST (LYSSTYRKE/KONTRAST)	40
VIDEO MODE (VIDEOMODUS)	40
VOLUME (VOLUM)	41
AUDIO INPUT (LYDINNGANG)	41
ADVANCED SETTINGS (AVANSERTE INNSTILLINGER)	42
LANGUAGE (SPRÅK)	58
HELP (HJELP)	58
Installasjon av trådløs nettverk	59
Aktivere trådløs på projektoren	60

Installere Wireless Application Software (programvare for trådløs applikasjon) på datamaskinen	62
Start den trådløse applikasjonen	65
Installasjon av Presentation to Go (PtG)	69
PtG-visning	70
Bildevisning	70
Introduksjon til PtG/Photo-funksjonen	71
PtG-oversikt	71
Bildeoversikt	72
Introduksjon til knapper	72
Sette opp PtG Converter - Lite	73
Programvaren PtG Converter - Lite	74
Installasjon av lydprojeksjon	75
Aktivere trådløs eller LAN på projektoren	76
Installere Dell Wireless Application Software (programvare for trådløs applikasjon) på datamaskinen	78
Start den trådløse applikasjonen	79
Logge inn	80
Installasjon av Video Stream	82
Støttet format for direkteoverføring av video	82
Aktivere trådløs eller LAN på projektoren	83
Installere Dell Wireless Application Software (programvare for trådløs applikasjon) på datamaskinen	83
Start den trådløse applikasjonen	83
Logge inn	83
Styre projektoren med Web Management	84
Konfigurere nettverksinnstillingen	84
Bruke Web Management	84

	Make Application Token (Lag programtoken)	104
4	Feilsøke projektoren	106
	Guidesignaler	110
	Bytte lampen	111
5	Spesifikasjoner	113
6	Kontakte Dell	120
7	Tillegg: Ordliste	121

Dell-projektoren

Projektoren leveres med de enhetene som er vist nedenfor. Forsikre deg om at du har alle tingene, og kontakt Dell™ dersom noe mangler.

Innhold i pakken

Strømkabel



1,8 m VGA-kabel (VGA til VGA)



Reiseetui



Fjernkontroll



CD med brukerhåndbok og dokumentasjon



AAA-batterier (2)



USB-kabel



Om projektoren

Visning ovenfra



Undersiden

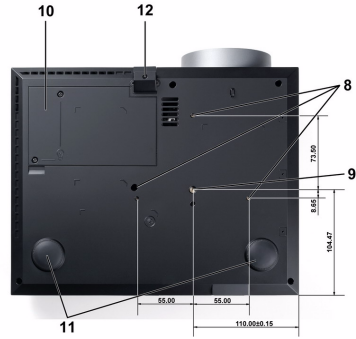

1	Kontrollpanel
2	Zoomkontroll
3	Fokusring
4	Linse
5	Heiseknapp for tilpasning av høyde
6	IR-mottakere
7	Linsehette
8	Festehull for veggmontering: Skruehull M3 x 6,5 mm dybde. Anbefalt tiltrekningsmoment <8 kgf-cm
9	Festehull for stativ: Sett inn mutter 1/4" * 20 UNC
10	Lampedeksel
11	Justeringshjul for vipning
12	Heisefot

⚠ FORSIKTIG: Sikkerhetsinstrukser

- 1 Ikke bruk projektoren nær apparater som danner mye varme.
- 2 Ikke bruk projektoren i områder hvor det er ekstremt mye støy. Støvet kan føre til at systemet bryter sammen og projektoren vil automatisk slå seg av.
- 3 Sørg for at projektoren er montert i et godt ventilert område.
- 4 Ikke blokker sprekker og åpninger på projektoren som er ment for ventilasjon.

- 5 Sørg for at projektoren betjenes i omgivelsestemperaturer mellom (5 °C til 35 °C).
- 6 Ikke ta på ventilasjonsuttaket fordi det kan bli svært varm etter at projektoren har blitt slått på, eller rett etter at den er slått av.
- 7 Ikke se inn i linsen mens projektoren er på. Dette kan skade øynene dine.
- 8 Ikke plasser noen gjenstander nær eller foran projektoren, eller dekk til linsen på projektoren mens den står på. Varmen fra projektoren kan føre til at gjenstanden smelter eller brenner.
- 9 Ikke bruk den trådløse projektoren nær pacemakere.
- 10 Ikke bruk den trådløse projektoren nær medisinsk utstyr.
- 11 Ikke bruk den trådløse projektoren nær mikrobølgeovner.

**MERK:**

- Ikke prøv å montere projektoren på veggen på egenhånd. Den må installeres av en kvalifisert tekniker.
- Anbefalt sett for takmontering av projektoren (P/N: C3505). For mer informasjon, se Dell-websiden support.dell.com.
- For mer informasjon, se *Sikkerhetsinformasjon* som ble levert med projektoren.
- 4220/4320-projektoren kan kun brukes innendørs.

2

Koble til projektoren

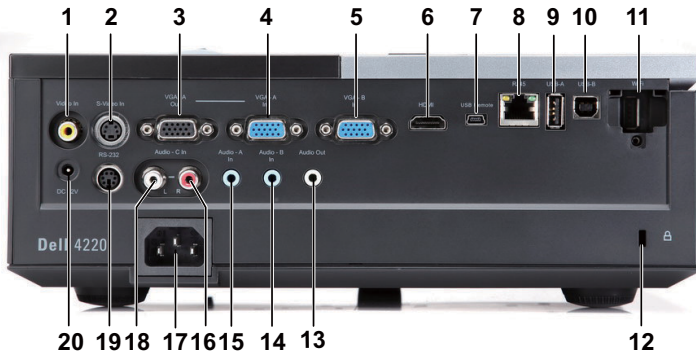

1	Komposittvideokontakt	11	WiFi USB-kontakt (type A)
2	S-Video-kontakt	12	Plass for sikkerhetskabel
3	VGA-A utgang (gjennoml�kke for monitor)	13	Lyd ut-kontakt
4	VGA-A inngang (D-sub) kontakt	14	Lydinngang (B)
5	VGA-B inngang (D-sub) kontakt	15	Lydinngang (A)
6	HDMI-kontakt	16	Lydkontakt (C) h�yre kanal
7	Mini USB (Mini Type B)-kontakt for fjernkontroll	17	Str�mledningskontakt
8	RJ45-kontakt	18	Lydkontakt (C) venstre kanal
9	USB type A-kontakt for USB-viser	19	RS232-kontakt
10	USB type B-kontakt for USB-display	20	+12 V uttak



MERK: Kontaktene er de samme for 4220- og 4320-projektorer.

⚠ FORSIKTIG: Følg sikkerhetsinstruksjonene som står beskrevet på side 8 før du starter på noen av fremgangsmåtene i dette avsnittet.

Installere den ekstra trådløse modulen

Projektoren din må installeres med en trådløs modul hvis du vil bruke den trådløse nettverksfunksjonen. Se "Installasjon av trådløs nettverk" på side 59. Den trådløse modulen leveres ikke med 4220/4320-projektoren din. Du kan kjøpe den fra Dell-websiden på www.dell.com.

- 1 Skru av og fjern det trådløse dekslet.



- 2 Koble til den trådløse modulen.



- 3 Monter det trådløse dekslet.



Koble til en datamaskin

Koble til en datamaskin med en VGA-kabel

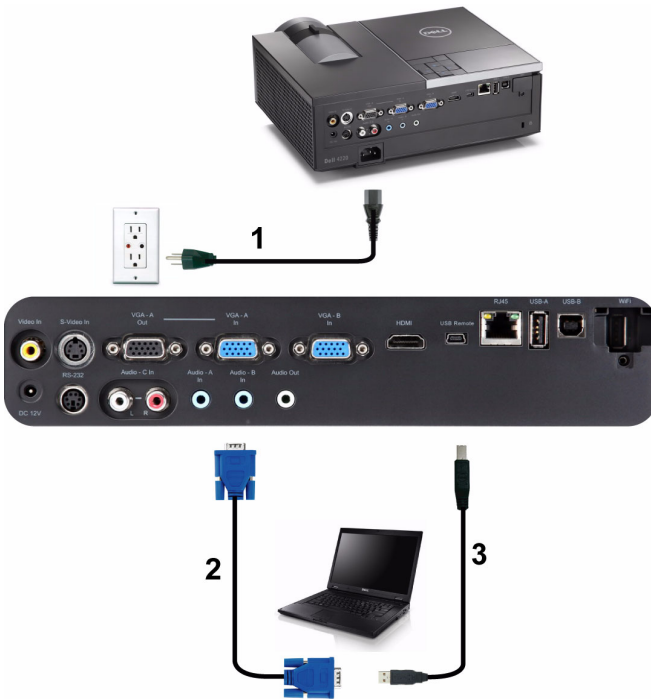

1	Strømledning
2	VGA til VGA-kabel
3	USB-A til mini-USB-B-kabel

MERK: Mini USB-kabelen sendes ikke med projektoren.

MERK: Mini-USB-kabelen må være koplet til hvis du vil bruke Neste side- og Forrige side-funksjonene på fjernkontrollen.

Gjennomløkke tilkobling for skjerm med VGA-kabler

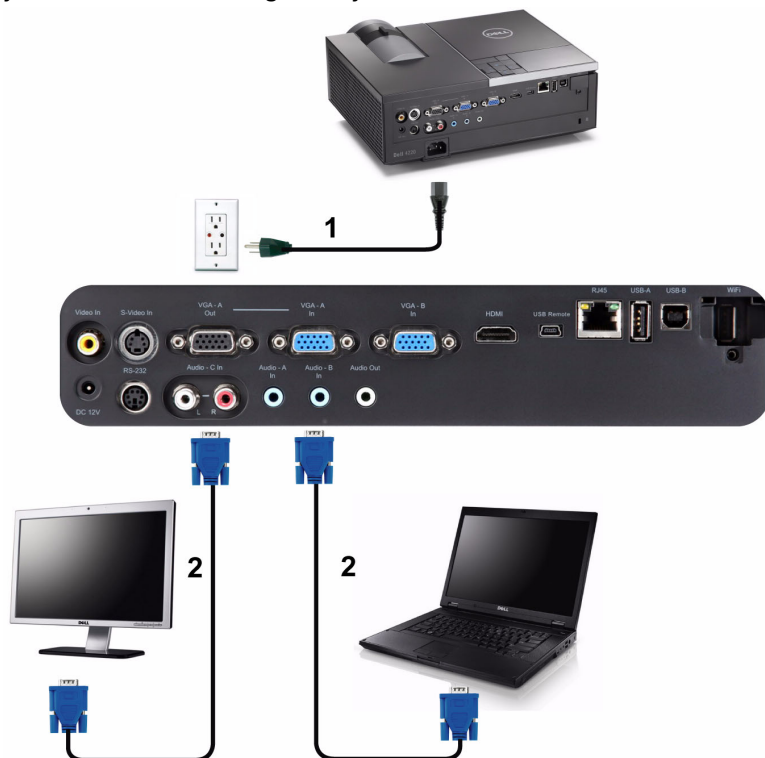

1	Strømfledning
2	VGA til VGA-kabel



MERK: Kun én VGA-kabel sendes med projektoren. En ekstra VGA-kabel kan kjøpes via Dell-websiden på www.dell.com.

Koble til en datamaskin med en RS232-kabel



1	Strømledning
2	RS232-kabel



MERK: RS232-kabelen sendes ikke med projektoren. Ta kontakt med en profesjonell installatør for kabelen og RS232 fjernkontrollprogramvaren.

Koble til en datamaskin via en USB-kabel



1	Strømledning
2	USB-A til USB-B-kabel



MERK: Plug and Play. Kun én USB-kabel sendes med projektoren. En ekstra USB-kabel kan kjøpes via Dell-websiden på www.dell.com.

Koble en datamaskin til med trådløs tilkobling



MERK: Datamaskinen din bør være utstyrt med en trådløs kontakt og være riktig konfigurert til å registrere en annen trådløs tilkobling. Se datamaskinens dokumentasjon om hvordan du konfigurerer en trådløs tilkobling.



MERK: Projektoren din må installeres med en trådløs modul hvis du vil bruke den trådløse nettverksfunksjonen. Se "Installasjon av trådløs nettverk" på side 59.

Koble til en DVD-spiller

Koble til en DVD-spiller med en S-Videokabel



1	Strømledning
2	S-Videokabel



MERK: S-Videokabelen sendes ikke med projektoren. Du kan kjøpe en forlengelse til S-Videokabelen (50 fot / 100 fot) fra Dell-websiden på www.dell.com.

Koble til en DVD-spiller med en kompositt videokabel



1	Strømledning
2	Sammensattvideokabel



MERK: Kompositt video-kabelen sendes ikke med projektoren. Du kan kjøpe en forlengelse til sammensattvideokabelen (50 fot / 100 fot) fra Dell-websiden på www.dell.com.

Koble til en DVD-spiller med en komponent videokabel

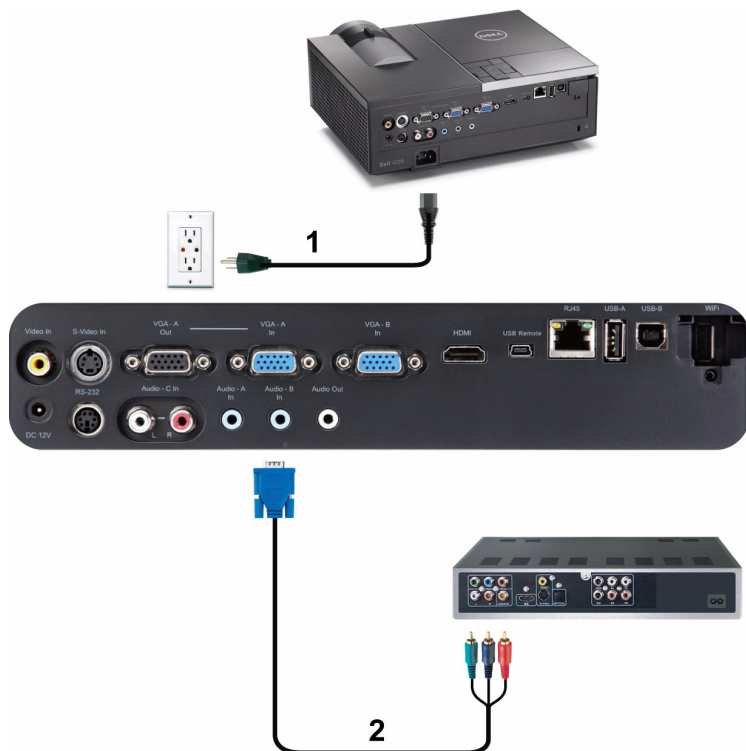

1	Strømledning
2	VGA til komponent video-kabel



MERK: VGA til komponent video-kabelen sendes ikke med projektoren. Du kan kjøpe en forlengelse til VGA til komponentvideokabelen (50 fot / 100 fot) fra Dell-websiden på www.dell.com.

Koble til en DVD-spiller med en HDMI-kabel



1	Strømledning
2	HDMI-kabel



MERK: HDMI-kabelen sendes ikke med projektoren. Du kan kjøpe en HDMI-kabel fra Dell-websiden på www.dell.com.

Koble til et lokalt nettverk

For projisere et bilde og kontrollere projektoren som er koplet til et nettverk gjennom en RJ45-kabel.

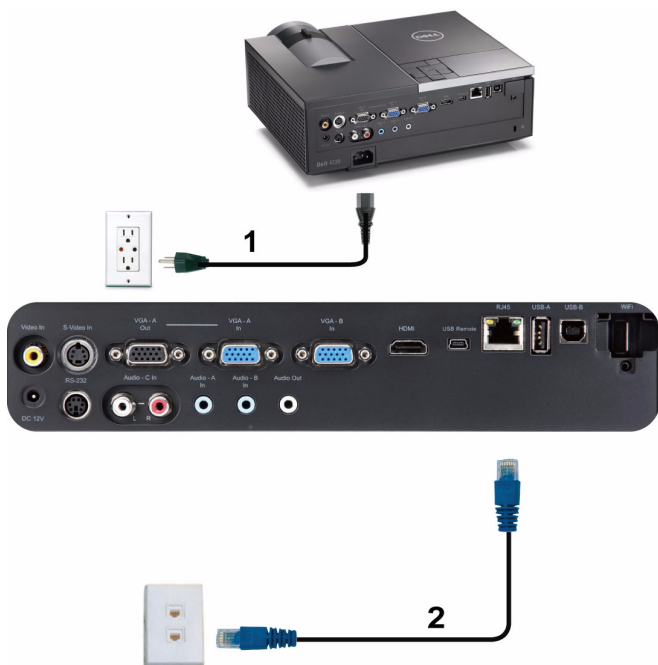

Lokalnettverk (LAN)

1	Strømledning
2	RJ45-kabel



MERK: RJ45-kabelen sendes ikke med projektoren. Du kan kjøpe en RJ45-kabel fra Dell-websiden på www.dell.com.

Profesjonelle installasjonsvalg: Installasjon for drift av automatisk lerret

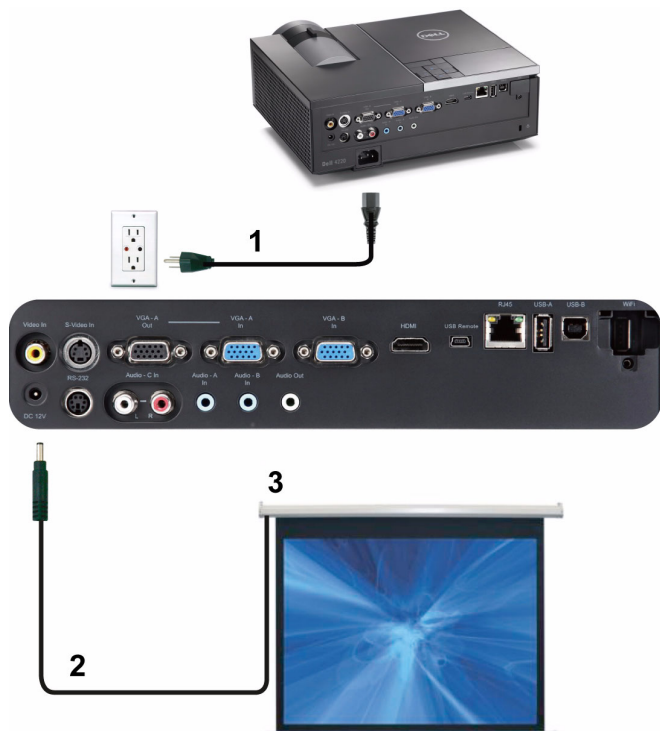

1	Strømledning
2	12 V DC-kontakt
3	Motorisert projektorskjerm



MERK: Bruk en 12 V DC-kontakt i 1,7 mm (ID) x 4,00 mm (OD) x 9,5 mm (skaft) for å koble den automatiske skjermen til projektoren.

12 V DC-kontakt



Koble til med en kommersiell RS232-kontrollboks

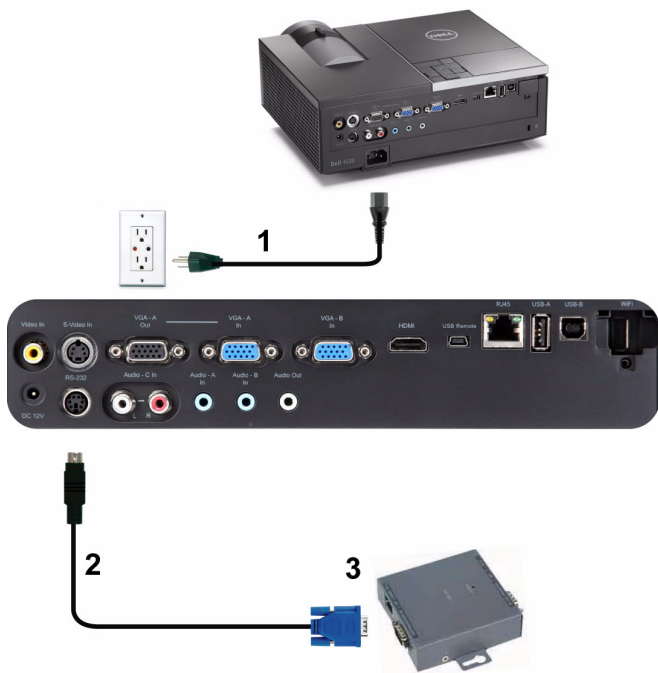

1	Strømledning
2	RS232-kabel
3	Kommersiell RS232-kontrollboks



MERK: RS232-kabelen sendes ikke med projektoren. Ta kontakt med en profesjonell tekniker for å få tak i kabelen.

Bruke projektoren

Slå projektoren på

 **MERK:** Slå på projektoren før du slår på kilden (datamaskin, DVD-spiller, osv.). Lyset i **Power (Strøm)**-knappen blinker blått til du trykker på knappen.

- 1 Ta av linsedekeleet.
- 2 Koble til strømledningen og aktuelle signalkabler til projektoren. For informasjon om å koble til projektoren, se "Koble til projektoren" på side 10.
- 3 Trykk inn **Power (Strøm)**-knappen (se "Bruke kontrollpanelet" på side 31" for å finne **Power (Strøm)**-knappen).
- 4 Slå på kilden (datamaskin, DVD-spiller osv.)
- 5 Koble kilden til projektoren ved bruk av en passende kabel. Se "Koble til projektoren" på side 10 for informasjon om hvordan du kobler kilden til projektoren.
- 6 Inngangskilden til projektoren er satt til VGA-A som standard. Du kan bytte inngangskilden hvis det er nødvendig.
- 7 Hvis du har flere kilder koblet til projektoren på samme tid, trykk på **Source (Kilde)**-knappen på fjernkontrollen eller kontrollpanelet for å velge ønsket kilde. Se "Bruke kontrollpanelet" på side 31 og "Bruke fjernkontrollen" på side 33 for hvordan du finner **Source (Kilde)**-knappen.

Slå projektoren av

 **FORSIKTIG:** Ikke dra ut kontakten til projektoren før du har slått den av slik det er forklart nedenfor.

- 1 Trykk på **Power (Strøm)**-knappen. Følg instruksjonene på skjermen for å slå projektor ordentlig av.

 **MERK:** Meldingen "**Press Power Button to Turn off Projector (Trykk på strømknappen for å slå av projektoren)**" vises på skjermen. Meldingen forsvinner etter 5 sekunder, eller du kan trykke på **Menu (Meny)**-knappen for å fjerne den.

- 2 Trykk på **Power (Strøm)**-knappen igjen. Kjøleviftene fortsetter å kjøre i 120 sekunder.

3 For å slå av projektoren raskt, trykker du på Power (Strøm)-knappen og holder den inne i 1 sekund mens kjøleviftene fremdeles kjører.

 **MERK:** Før du slår på projektoren igjen, vent i 60 sekunder for å la den interne temperaturen stabilisere seg.

4 Koble strømledningen fra stikkontakten og projektoren.

Justere det projiserte bildet

Justere projektorhøyden

1 Trykk på Elevator (Heise)-knappen.

2 Hev projektoren til ønsket visningsvinkel, og slipp knappen for å låse heisefoten i stilling.

3 Bruk justeringsrattene til å finjustere visningsvinkelen.

Senke projektoren

1 Trykk på Elevator (Heise)-knappen.

2 Senk projektoren, slipp deretter knappen for å låse heisefoten i stilling.



1	Heiseknapp
2	Hevefot (vippingsvinkelt: 0 til 9,5 grader)
3	Justeringshjul for vipping

Justere projektorens zoom og fokus

⚠ FORSIKTIG: For å unngå skade på projektoren må du sørge for at zoomobjektivet og heisefoten står i innerste stilling før du flytter projektoren eller legger den i bærevesken.

- 1 Drei zoomtappen for å zoome inn og ut.
- 2 Drei fokuskontrollen til bildet er skarpt. Projektoren kan fokusere på avstander fra 1,2 til 10 meter.



1	Zoomkontroll
2	Fokusring

Justere størrelsen på det prosjekterte bildet

4220

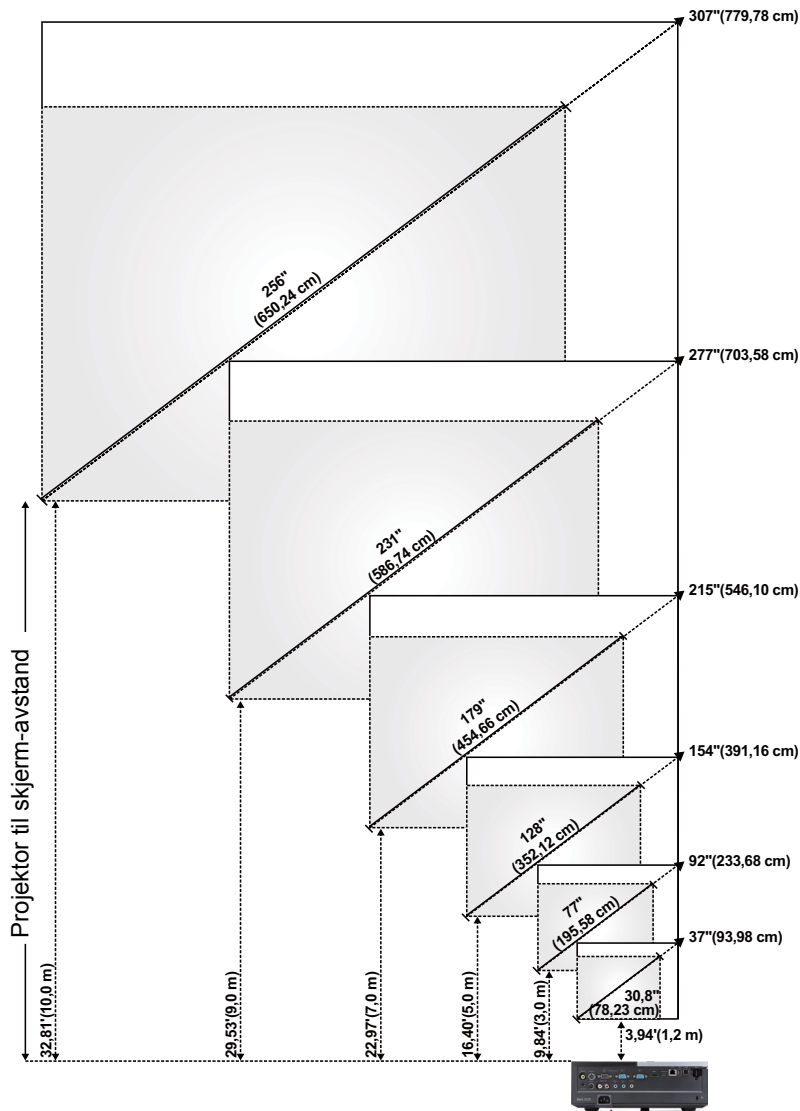

4320

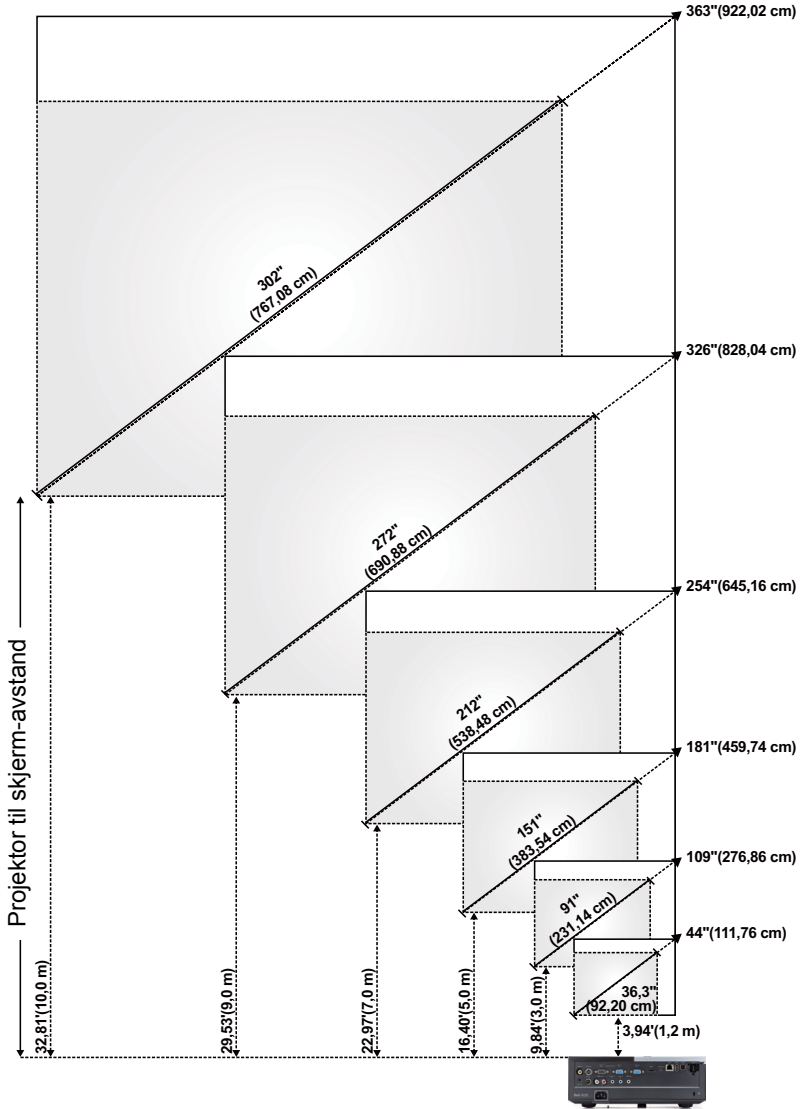

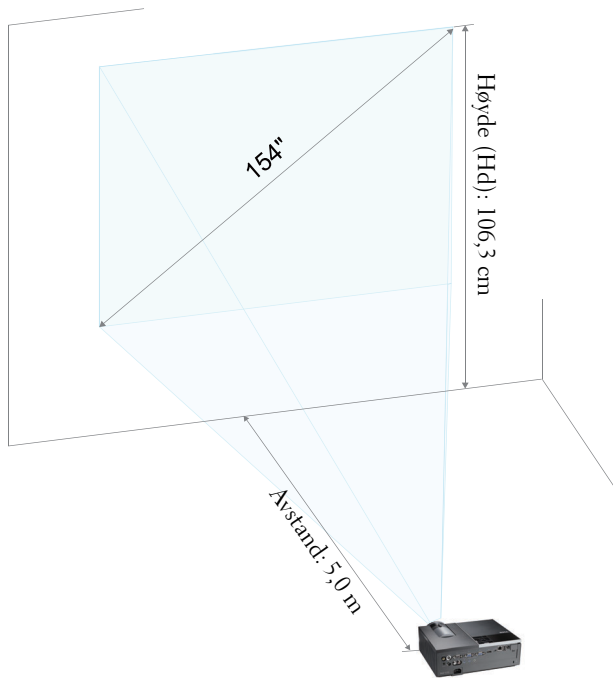

4220

Skjerm (diagonalt)	Maks.	37" (93,98 cm)	92" (233,68 cm)	154" (391,16 cm)	215" (546,10 cm)	277" (703,58 cm)	307" (779,78 cm)
	Min.	30,8" (78,23 cm)	77" (195,58 cm)	128" (325,12 cm)	179" (454,66 cm)	231" (586,74 cm)	256" (650,24 cm)
Skjermstørrelse	Maks. (BxH)	29,53" X 22,05"	74,02" X 55,51"	123,23" X 92,13"	172,44" X 129,13"	221,65" X 166,14"	246,06" X 184,65"
		(75 cm X 56 cm)	(188 cm X 141 cm)	(313 cm X 234 cm)	(458 cm X 328 cm)	(563 cm X 422 cm)	(625 cm X 469 cm)
	Min. (BxH)	24,80" X 18,50"	61,42" X 46,06"	102,36" X 76,77"	143,70" X 107,48"	184,65" X 138,58"	205,12" X 153,94"
		(63 cm X 47 cm)	(156 cm X 117 cm)	(260 cm X 195 cm)	(365 cm X 273 cm)	(469 cm X 352 cm)	(521 cm X 391 cm)
Hd	Maks.	25,59" (65 cm)	63,78" (162 cm)	106,30" (270 cm)	148,43" (377 cm)	190,94" (485 cm)	212,20" (539 cm)
	Min.	21,26" (54 cm)	53,15" (135 cm)	88,58" (225 cm)	123,62" (314 cm)	159,06" (404 cm)	176,77" (449 cm)
Avstand		3,94' (1,2 m)	9,84' (3,0 m)	16,40' (5,0 m)	22,97' (7,0 m)	29,53' (9,0 m)	32,81' (10 m)
* Denne grafen er kun en referanse for brukeren.							

4320

Skjerm (diagonalt)	Maks.	44" (111,76 cm)	109" (276,86 cm)	181" (459,74 cm)	254" (645,16 cm)	326" (828,04 cm)	363" (922,02 cm)
	Min.	36,3" (92,20 cm)	91" (231,14 cm)	151" (383,54 cm)	212" (538,48 cm)	272" (690,88 cm)	302" (767,08 cm)
Skjermstørrelse	Maks. (BxH)	37,01" X 23,23"	92,13" X 57,48"	153,94" X 96,06"	215,35" X 134,65"	276,77" X 172,83"	307,48" X 192,13"
		(94 cm X 59 cm)	(234 cm X 146 cm)	(391 cm X 244 cm)	(547 cm X 342 cm)	(703 cm X 439 cm)	(781 cm X 488 cm)
	Min. (BxH)	30,71" X 19,29"	76,77" X 48,03"	128,35" X 79,92"	179,53" X 112,20"	230,71" X 144,09"	256,30" X 160,24"
		(78 cm X 49 cm)	(195 cm X 122 cm)	(326 cm X 203 cm)	(456 cm X 285 cm)	(586 cm X 366 cm)	(651 cm X 407 cm)
Hd	Maks.	25,98" (66 cm)	64,96" (165 cm)	107,87" (274 cm)	151,18" (384 cm)	194,49" (494 cm)	216,14" (549 cm)
	Min.	21,65" (55 cm)	53,94" (137 cm)	90,16" (229 cm)	125,98" (320 cm)	162,20" (412 cm)	179,92" (457 cm)
Avstand		3,94' (1,2 m)	9,84' (3,0 m)	16,40' (5,0 m)	22,97' (7,0 m)	29,53' (9,0 m)	32,81' (10 m)
* Denne grafen er kun en referanse for brukeren.							

Bruke kontrollpanelet

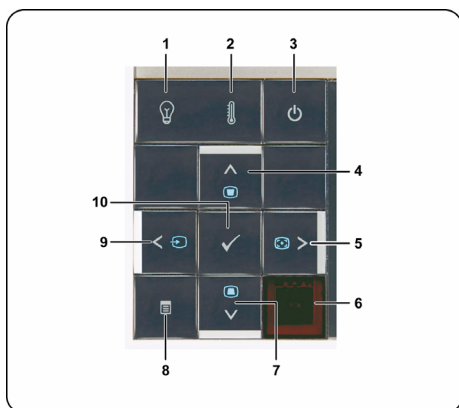

1 LAMP-varsellampe

Hvis den gule LAMP-indikatoren er tent eller blinker, kan ett av følgende problemer ha oppstått:

- Lampen er nær slutten av levetiden
- Lampemodulen er ikke korrekt installert
- Feil med lampedriver
- Feil med fargehjul

Se "Feilsøke projektoren" på side 106 og "Guidesignaler" på side 110 for mer informasjon.

2 TEMP-varsellampe







Hvis den gule TEMP-indikatoren er tent eller blinker, kan ett av følgende problemer ha oppstått:

- Den interne temperaturen til projektoren er for høy
- Feil med fargehjul

Se "Feilsøke projektoren" på side 106 og "Guidesignaler" på side 110 for mer informasjon.





3 Power (Strøm)



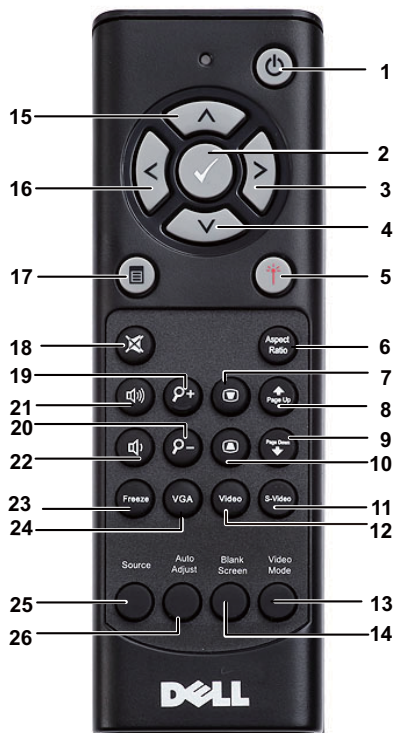

Slår på eller av projektoren. Se "Slå projektoren på" på side 24 og "Slå projektoren av" på side 24 for mer informasjon.





4	Opp  / Keystone-korrigering	Trykk for å navigere mellom OSD-elementer. Trykk for å korrigere for bildeforvrengningen som skyldes at projektoren står skrått. (+40/-35 grader)
5	Høyre  / automatisk justering	Trykk for å navigere mellom OSD-elementer. Trykk for å synkronisere projektoren med kilden.  MERK: Auto Adjust (Automatisk justering) fungerer ikke hvis OSD-menyen vises.
6	IR-mottaker	Rett fjernkontrollen mot IR-mottakeren og trykk på en knapp.
7	Ned  / Keystone-korrigering	Trykk for å navigere mellom OSD-elementer. Trykk for å korrigere for bildeforvrengningen som skyldes at projektoren står skrått. (+40/-35 grader)
8	Meny 	Trykk for å aktivere OSD. Bruk retningstastene og Menu (Meny) -knappen til å navigere gjennom OSD.
9	Venstre  / Kilde	Trykk for å navigere mellom OSD-elementer. Trykk for å veksle mellom Analog RGB-, Komposittvideo-, Komponentvideo- (YPbPr via VGA), HDMI- og S-Videokilden når flere kilder er koplet til projektoren.
10	Enter 	Trykk for å bekrefte valget.

Bruke fjernkontrollen



1	Power (Strøm) 	Slår på eller av projektoren. Se "Slå projektoren på" på side 24 og "Slå projektoren av" på side 24 for mer informasjon.
2	Enter 	Trykk for å bekrefte valget.
3	Høyre 	Trykk for å navigere mellom OSD-elementer.
4	Ned 	Trykk for å navigere mellom OSD-elementer.

5	Laser 	<p>Rett fjernkontrollen mot lerretet, trykk og hold laserknappen inne for å aktivere laserlyset.</p> <p>⚠ ADVARSEL: Ikke se direkte inn i laserstrålen når den er slått på. Ikke rett laserlyset inn i øynene dine.</p>
6	Aspect Ratio (Bildesideforhold)	Trykk for å endre bildesideforholdet til et bilde.
7	Keystone adjustment (Keystone-korrigering) 	Trykk for å korrigere for bildeforvrengningen som skyldes at projektoren står skrått. (+40/-35 grader)
8	Opp en side 	<p>Trykk for å gå til forrige side.</p> <p>🔗 MERK: Mini-USB-kabelen må koples til hvis du vil bruke Side opp-funksjonen.</p>
9	Ned en side 	<p>Trykk for å gå til neste side.</p> <p>🔗 MERK: Mini-USB-kabelen må koples til hvis du vil bruke Side ned-funksjonen.</p>
10	Keystone adjustment (Keystone-korrigering) 	Trykk for å korrigere for bildeforvrengningen som skyldes at projektoren står skrått. (+40/-35 grader)
11	S-Video	Trykk for å velge S-Videokilde.
12	Video	Trykk for å velge kompositt videokilde.
13	Video mode (Videomodus)	<p>Projektoren har forhåndssette konfigurasjoner som er optimalisert for visning av data (presentasjoner) eller video (filmer, spill, o.l.)</p> <p>Trykk på Video Mode (Videomodus)-knappen for å bytte mellom Presentation mode (Presentasjonsmodus), Bright mode (Lys modus), Movie mode (Filmmodus), sRGB eller Custom mode (Egendefinert modus).</p> <p>Trykk Video Mode (Videomodus)-knappen en gang for å vise gjeldende visningsmodus. Trykk på Video Mode (Videomodus)-knappen igjen for å veksle mellom ulike moduser.</p>
14	Tom skjerm	Trykk for å skjule/visе bildet.
15	Opp 	Trykk for å navigere mellom OSD-elementer.

16	Venstre 	Trykk for å navigere mellom OSD-elementer.
17	Meny 	Trykk for å aktivere OSD.
18	Demp 	Trykk for å dempe eller oppheve demping av projektorhøytalerne.
19	Zoom +	Trykk for å øke bildet.
20	Zoom -	Trykk for å senke bildet.
21	Volum opp 	Trykk for å øke volumet.
22	Volum ned 	Trykk for å senke volumet.
23	Frys	Trykk for å fryse (pause) skjenmbildet, og trykk «Freeze» igjen for å oppheve pausen.
24	VGA	Trykk for å velge VGA-kilde.
25	Source (Kilde)	Trykk for å veksle mellom inngangskildene analog RGB, kompositt, komponent (YPbPr via VGA), HDMI og S-Videokilde.
26	Automatisk justering	Trykk for å synkronisere projektoren med kilden. Automatisk justering vil ikke fungere dersom OSD vises.

Sette batterier i fjernkontrollen

 **MERK:** Fjern batteriene fra fjernkontrollen når den ikke er i bruk.

1 Trykk på klaffen for å løfte dekslet til batterirommet.

1



2 Kontroller polaritetsmerkene (+/-) på batteriene.

2



3 Sett inn batteriene inn riktig vei etter merkene i batterirommet.

3



 **MERK:** Unngå en blanding av ulike typer batterier eller nye og gamle batterier.

4 Sett på dekslet til batterirommet igjen.

4



Fjernkontrollens bruksområde

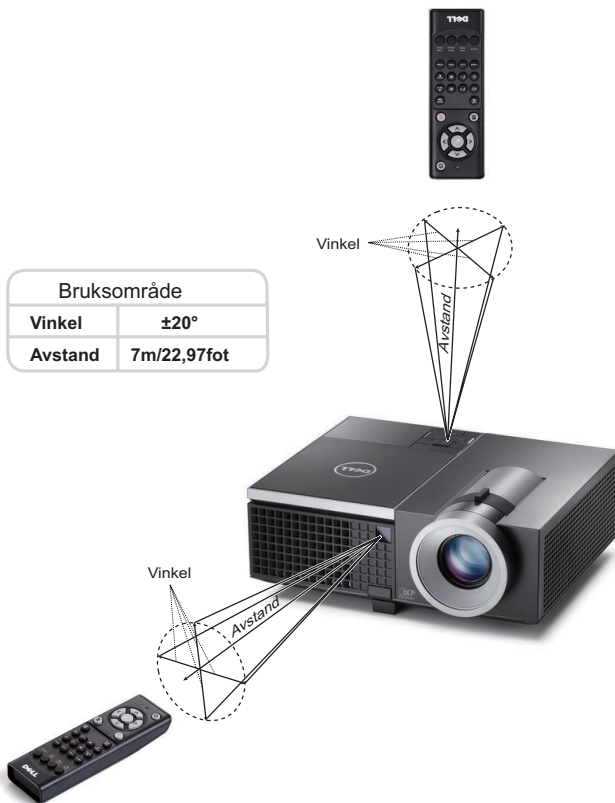

MERK: Det faktiske bruksområdet kan være noe forskjellig fra diagrammet. Svake batteriet kan også føre til at fjernkontrollen ikke fungerer som normalt.

Bruke OSD-menyen

- Projektoren har et flerspråklig meny (OSD) som kan vises på lerretet med eller uten en kilde er koblet til.
- Trykk menyknappen på kontrollpanelet eller fjernkontrollen for å åpne menyen.
- For å bla mellom kategoriene i Main (Hoved)-menyen, trykk på - eller -knappene på projektorens kontrollpanel eller fjernkontroll.
- For å velge en undermeny, trykk på eller -knappen på projektorens kontrollpanel eller fjernkontroll.
- For å velge et alternativ, trykk på knappene eller på projektorens kontrollpanel eller fjernkontroll. Når et element er valgt, endres fargen til mørk blå.
- Bruk knappene eller på kontrollpanelet eller fjernkontrollen for å justere innstillingene.
- Trykk på -knappen på kontrollpanelet eller fjernkontrollen for å gå tilbake til hovedmenyen.
- For å avslutte OSD-menyen, trykk direkte på **Menu (Meny)**-knappen på kontrollpanelet eller fjernkontrollen.

 **MERK:** OSD-struktur og innstilling er det samme for 4220 og 4320-modeller.

INPUT SOURCE (INNGANGSKILDE)

Input Source (Inngangskilde)-menyen lar deg velge inngangskilden til projektoren.

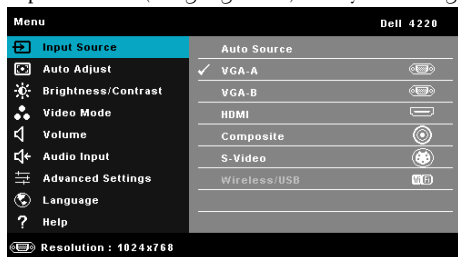

VGA-A—Trykk på for å registrere et VGA-A signal.

VGA-B—Trykk på for å registrere et VGA-B signal.

HDMI—Trykk på for å registrere et HDMI-signal.

COMPOSITE—Trykk på for å registrere et kompositt videosignal.

S-VIDEO—Trykk på for å registrere et S-Videosignal.

WIRELESS/USB (TRÅDLØS/USB)—Trykk på for å aktivere Input Source Wireless/USB-menyen (Inngangskilde trådløs/USB).



MERK: Wireless/USB (Trådløs/USB) kan brukes etter at "Wireless and LAN" (trådløst og LAN) er slått på.

INPUT SOURCE WIRELESS/USB (INNGANGSKILDE TRÅDLØS/LAN)

Menyen Input Source Wireless/USB-menyen (Inngangskilde trådløs/USB) lar deg aktivere Wireless Display (Trådløs-skjermbilde), USB Display (USB-skjermbilde) og USB Viewer (USB-betrakter).

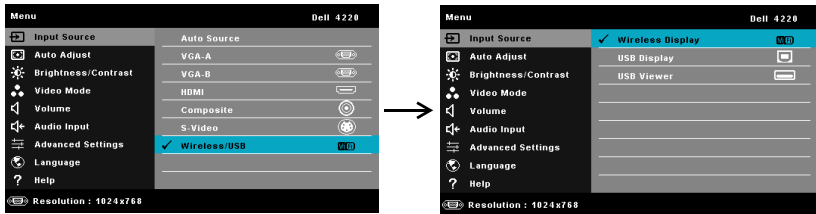

WIRELESS DISPLAY (TRÅDLØS-SKJERMBILDE)—Trykk på  for å gå til projektorens Trådløs guide-skjerm. Se «Trådløs guide» på side 61.

USB DISPLAY (USB-SKJERMBILDE)—Lar deg, via USB-kabelen, vise datamaskinskjermen fra projektoren.

USB VIEWER (USB-BETRAKTER)—Lar deg vise bilder og PPT-filer fra USB-flash. Se "Installasjon av Presentation to Go (PtG)" på side 69.

AUTO ADJUST (AUTOJUSTER)

Auto Adjust (Autojuster) justerer automatisk projektorens Horizontal (Horizontal), Vertical (Vertikal), Frequency (Frekvens) og Tracking (Sporing) i PC-modus..

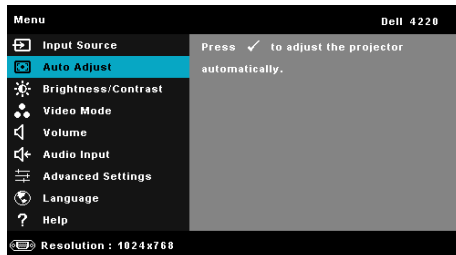

BRIGHTNESS/CONTRAST (LYSSTYRKE/KONTRAST)

Menyen Brightness (Lysstyrke)/Contrast (Kontrast) lar deg justere lysstyrke-/kontrastinnstillingene til projektoren.



BRIGHTNESS (LYSSTYRKE)—Bruk og til å justere skarpheten på bildet.

CONTRAST (KONTRAST)—Bruk og for å justere skjermens kontrast.



MERK: Hvis du tilpasser innstillingene for **Brightness (Lysstyrke)** og **Contrast (Kontrast)** bytter projektoren automatisk til **Custom mode (Egendefinert modus)**.

VIDEO MODE (VIDEOMODUS)

Video Mode (Videomodus)-menyen lar deg optimere det viste bildet: **Presentation (Presentasjon)**, **Bright (Lys)**, **Movie (Film)**, **sRGB (gir mer nøyaktig fargerepresentasjon)**, og **Custom (Tilpasset)** (still inn foretrukne innstillinger).

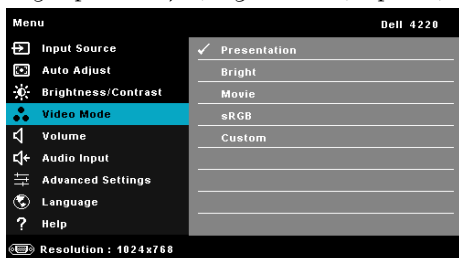

VOLUME (VOLUM)

Menyen Volume (Volum) lar deg justere voluminnstillingene til projektoren.

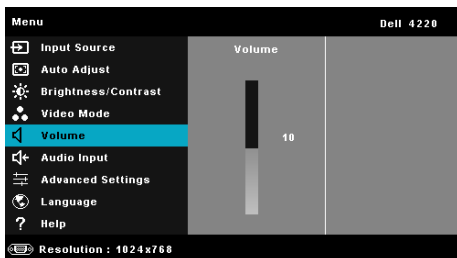

VOLUME (VOLUM)—Trykk på for å øke volumet og for å redusere det.

AUDIO INPUT (LYDINNGANG)

Audio Input (Lydingngang)-menyen lar deg velge inngangskilden til lyden. Alternativene er: **Audio-A (Lyd (A))**, **Audio-B (Lyd (B))**, **Audio-C (Lyd (C))**, **HDMI** og **Wireless/LAN (Trådløs/LAN)**.

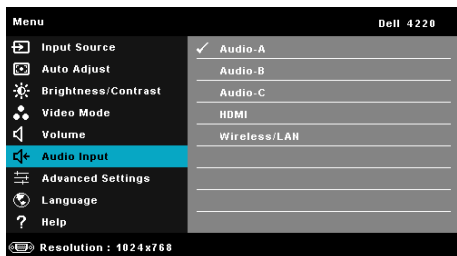

ADVANCED SETTINGS (AVANSERTE INNSTILLINGER)

Menyen Advanced Settings (Avanserte innstillinger) lar deg endre innstillinger for Image (Bilde), Display (Skjerm), Projector (Projektor), LAN, Wireless (LAN/trådløs), Menu (Meny), Power (Strøm), og Information (Informasjon).

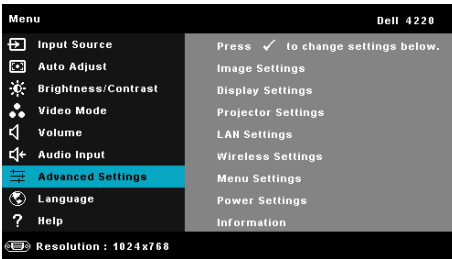
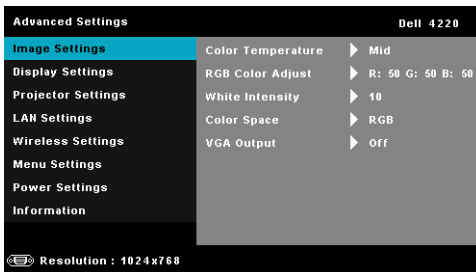

IMAGE SETTINGS (BILDEINNSTILLINGER) (I PC-MODUS)—Velg og trykk på for å aktivere bildeinnstillinger. I bildeinnstillingsmenyen finner du følgende alternativer:



COLOR TEMPERATURE (FARGETEMPERATUR)—Lar deg justere fargetemperaturen. Ved høy fargetemperatur vil skjermen virke kaldere. Ved en lav fargetemperatur vil skjermen virke varmere. Når du justerer verdiene i Color Adjust (Fargejustering)-menyen, Custom (Egendefinert)-modus er aktivert. Verdiene er lagret i Custom (Egendefinert)-modus.

RGB COLOR ADJUST (RGB-FARGEJUSTERING)—Lar deg manuelt justere fargene rød, grønn og blå.

WHITE INTENSITY (INTENSITET FOR HVITFARGE)—Trykk på og bruk og for å vise intensitet for hvitfargen.

COLOR SPACE (FARGER)—Lar deg velge fargen. Alternativene er: RGB, YCbCr og YPbPr.

VGA OUTPUT (VGA-UTGANG)—Velg On (På) eller Off (Av) for VGA-utgangsfunksjonen ved projektorens standbystatus. Standard er Off (Av).



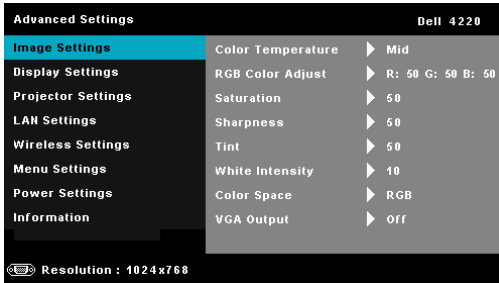

MERK: Hvis du tilpasser innstillingene for **Color Temperature (Fargetemperatur)**, **RGB Color Adjust (RGB-fargejustering)** og **White Intensity (Intensitet for hvitfarge)** bytter projektoren automatisk til **Custom mode (Egendefinert modus)**.

IMAGE SETTINGS (BILDEINNSTILLINGER) (I VIDEOMODUS)—Velg og trykk på  for å aktivere bildeinnstillinger. I bildeinnstillingsmenyen finner du følgende alternativer:





COLOR TEMPERATURE (FARGETEMPERATUR)—Lar deg justere fargetemperaturen. Ved høy fargetemperatur vil skjermen virke kaldere. Ved en lav fargetemperatur vil skjermen virke varmere. Når du justerer verdiene i **Color Adjust (Fargejustering)**-menyen, **Custom (Egendefinert)**-modus er aktivert. Verdiene er lagret i **Custom (Egendefinert)**-modus.

RGB COLOR ADJUST (RGB-FARGEJUSTERING)—Lar deg manuelt justere fargene rød, grønn og blå.

SATURATION (METNING)—Lar deg justere en videokilde fra svart/hvitt til fullmettet farge. Trykk  for å øke mengden farger i bildet og  for å redusere mengden farger i bildet.

SHARPNESS (SKARPHET)—Trykk  for å øke skarpheten og  for å redusere den.

TINT (FARGETONE)—Trykk  for å øke mengden av grønt i bildet og  for å redusere mengden av grønt i bildet. (kun for NTSC-signal).

WHITE INTENSITY (INTENSITET FOR HVITFARGE)—Trykk på  og bruk  og  for å vise intensitet for hvitfargen.

COLOR SPACE (FARGER)—Lar deg velge fargen. Alternativene er: RGB, YCbCr og YPbPr.

VGA OUTPUT (VGA-UTGANG)—Velg On (På) eller Off (Av) for VGA-utgangsfunksjonen ved projektorens standbystatus. Standard er Off (Av).



MERK:

- 1 Hvis du tilpasser innstillingene for **Color Temperature (Fargetemperatur)**, **RGB Color Adjust (RGB-fargejustering)**, **Saturation (Metning)**, **Sharpness (Skarphet)**, **Tint (Fargetone)** og **White Intensity (Intensitet for hvitfarge)** bytter projektoren automatisk til **Custom mode (Egendefinert modus)**.
- 2 **Saturation (Metning)**, **Sharpness (Skarphet)** og **Tint (Fargetone)** er kun tilgjengelig når inngangskilden er fra Composite eller S-Video.

IMAGE SETTINGS (BILDEINNSTILLINGER) (INGEN INNGANGSKILDE)—Velg og trykk på for å aktivere bildeinnstillinger. I bildeinnstillingsmenyen finner du følgende alternativer:

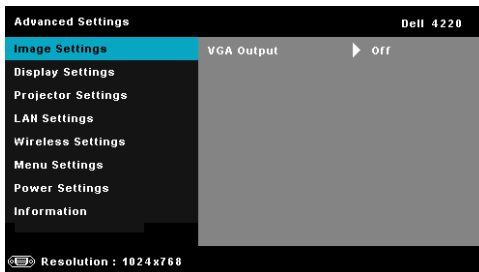

VGA OUTPUT (VGA-UTGANG)—Velg On (På) eller Off (Av) for VGA-utgangsfunksjonen ved projektorens standbystatus. Standard er Off (Av).

DISPLAY SETTINGS (SKJERMINNSTILLINGER) (I PC-MODUS)—Velg og trykk på for å aktivere skjerminnstillinger. I skjerminnstillingsmenyen finner du følgende alternativer:

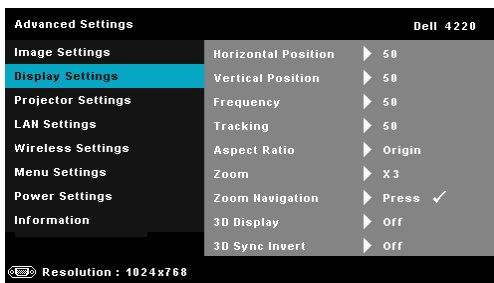

HORIZONTAL POSITION (HORIZONTAL POSISJON)—Trykk på for å flytte bildet til høyre og for å flytte bildet til venstre.

VERTICAL POSITION (VERTIKAL POSISJON)—Trykk på for å flytte bildet opp og for å flytte bildet ned.

FREQUENCY (FREKVENNS)—Lar deg endre klokkefrekvensen for de viste dataene slik at den stemmer med frekvensen på grafikkortet i datamaskinen. Hvis du ser en vertikal flimrende strek, bruker du Frequency (Frekvens)-kontrollen til å gjøre streken så liten som mulig. Dette er en grov justering.



TRACKING (SPORING)—Synkroniser fasen til bildesignalet med grafikkortet. Hvis du opplever et ustabilt eller flimrende bilde, bruker du Tracking (Sporing) til å rette det opp. Dette er en fin justering.

ASPECT RATIO (BILDESIDEFORHOLD)—Velg et størrelsesforhold for å justere hvordan bildet vises. Valgene er: Origin (Opprinnelse), 16:9 og 4:3.

- Origin (Opprinnelse) — velg Origin (Opprinnelse) for å opprettholde størrelsesforholdet for bildet som er projeksert i henhold til inngangskilde.
- 16:9 — Kilden skalerer slik at den passer til bredden på lerretet for å projeksere et 16:9-skjerm bilde.
- 4:3 — Inntakskilden skales for å passe inn på skjermen og projeksterer et 4:3-bilde.

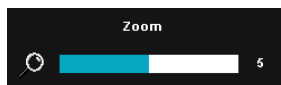
ZOOM—Trykk på  og  for å zoome og vise bildet.



Tilpass bildeskalaen ved å trykke på  eller  og trykk på  for å kun vise på fjernkontrollen.



ZOOM NAVIGATION (ZOOMNAVIGERING)—Trykk på  for å aktivere Zoom Navigation (Zoomnavigering)-menyen.

Bruk     for å navigere projeksjonsskjermen.

3D DISPLAY (3D-VISNING)—Velg On (På) for å starte 3D-visningsfunksjonen (standard er Off (Av)).



MERK:

1. Når du ønsker å skape en 3D-effekt, trenger du en del andre komponenter, bl.a.:
 - a Stasjonær/bærbar PC med et grafikkort med et firedobbelt bufret (quad buffered) utgangssignal på 120 Hz.
 - b «Active» 3D-briller med DLP Link™.
 - c 3D-innhold. Se «Merknad 4».
 - d 3D-spiller. (For eksempel: Stereoskopisk spiller...)

2. Aktiver 3D-funksjonen når minst én av de følgende betingelsene er oppfylt:
 - a Stasjonær/bærbar PC med et grafikkort som er i stand til å yte et utgangssignal på 120 Hz via VGA- eller HDMI-kabel.
 - b Et innsignal med 3D-innhold via Video eller S-Video.
3. "3D Display (3D-visning)" valg vil kun være aktivert i "Display Settings (Skjerminnstillinger) under Advanced Settings (Avanserte innstillinger)"-menyen når projektoren registrerer en av inngangene som er nevnt over.
4. 3D-støtte og oppdateringshastighet er som under:
 - a VGA/HDMI 1280 x 720 120 Hz, 1024 x 768 120 Hz og 800 x 600 120 Hz
 - b Komposittvideo/S-Video 60 Hz
 - c Komponent 480i
5. Det anbefalte VGA-signalet for bærbar PC er enkeltmodus (Single mode output) (dobbelmodus (Dual mode) anbefales ikke).

3D SYNC INVERT (3D-SYNKINVERTERING)—Hvis du ser et diskret eller overlappende bilde mens du bruker DLP 3D-briller, må du kanskje utføre "Invert" (Inverter) for å best samsvare venstre/høyre bildesekvens for å få riktig bilde. (For DLP 3D-briller)

DISPLAY SETTINGS (SKJERMINSTILLINGER) (I VIDEOMODUS)—Velg og trykk på for å aktivere skjerminnstillinger. I skjerminnstillingsmenyen finner du følgende alternativer:

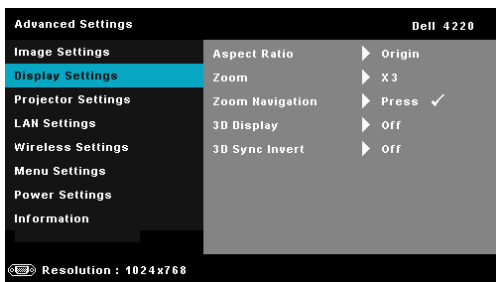





ASPECT RATIO (BILDESIDEFORHOLD)—Velg et størrelsesforhold for å justere hvordan bildet vises. Valgene er: Origin (Opprinnelse), 16:9 og 4:3.

- Origin (Opprinnelse) — velg Origin (Opprinnelse) for å opprettholde størrelsesforholdet for bildet som er projisert i henhold til inngangskilde.
- 16:9 — Kilden skalerer slik at den passer til bredden på lerretet for å projisere et 16:9-skjerm bilde.

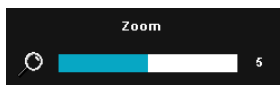
- 4:3 — Inntakskilden skaleres for å passe inn på skjermen og projeksjonerer et 4:3-bilde.

ZOOM—Trykk på  og  for å zoome og vise bildet.



Tilpass bildeskalaen ved å trykke på  eller  og trykk på  for å kun vise på fjernkontrollen.

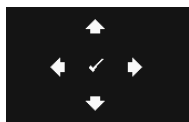

ZOOM NAVIGATION (ZOOMNAVIGERING)—Trykk på  for å aktivere Zoom Navigation (Zoomnavigering)-menyen.

Bruk     for å navigere projeksjonsskjermen.

3D DISPLAY (3D-VISNING)—Velg On (På) for å starte 3D-visningsfunksjonen (standard er Off (Av)).



MERK:

1. Når du ønsker å skape en 3D-effekt, trenger du en del andre komponenter, bl.a.:
 - a Stasjonær/bærbar PC med et grafikkort med et firedobbelt bufret (quad buffered) utgangssignal på 120 Hz.
 - b «Active» 3D-briller med DLP Link™.
 - c 3D-innhold. Se «Merknad 4».
 - d 3D-spiller. (For eksempel: Stereoskopisk spiller...)
2. Aktiver 3D-funksjonen når minst én av de følgende betingelsene er oppfylt:
 - a Stasjonær/bærbar PC med et grafikkort som er i stand til å yte et utgangssignal på 120 Hz via VGA- eller HDMI-kabel.
 - b Et innsignal med 3D-innhold via Video eller S-Video.
3. "3D Display (3D-visning)" valg vil kun være aktivert i "Display Settings (Skjerminnstillinger) under Advanced Settings (Avanserte innstillinger)"-menyen når projektoren registrerer en av inngangene som er nevnt over.
4. 3D-støtte og oppdateringshastighet er som under:
 - a VGA/HDMI 1280 x 720 120 Hz, 1024 x 768 120 Hz og 800 x 600 120 Hz
 - b Komposittvideo/S-Video 60 Hz
 - c Komponent 480i
5. Det anbefalte VGA-signalet for bærbar PC er enkeltmodus (Single mode output) (dobbeltmodus (Dual mode) anbefales ikke).

3D SYNC INVERT (3D-SYNKINVERTERING)—Hvis du ser et diskret eller overlappende bilde mens du bruker DLP 3D-briller, må du kanskje utføre "Invert" (Inverter) for å best samsvare venstre/høyre bildesekvens for å få riktig bilde. (For DLP 3D-briller)

PROJECTOR SETTINGS (PROJEKTORINNSTILLINGER)—Velg og trykk på for å aktivere projektorinnstillinger. I projektorinnstillingsmenyen finner du følgende alternativer:

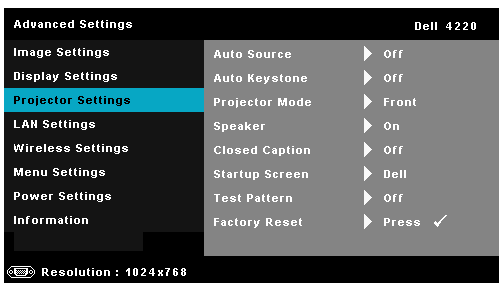

AUTO SOURCE (OPPDAGE KILDE AUTOMATISK)—Velg Off (Av) (standard) for å låse nåværende inngående signal. Hvis du trykker på Source (Kilde)-knappen når Auto Source (Oppdage kilde automatisk)-modus er stilt inn til Off (Av), kan du manuelt velge inngangssignalet. Velg On (På) for å oppdage tilgjengelige inngangssignaler. Hvis du trykker på Source (Kilde)-knappen når projektoren er på, finner den automatisk neste tilgjengelige inngangssignal.

AUTO KEYSTONE (AUTOMATISK KORRIGERING AV BILDEFORVRENGNING)—Trykk på On (På) for å korrigere for bildeforvrengningen som skyldes at projektoren står skrått.

PROJEKTOR MODE (PROJEKTORMODUS)—Lar deg velge projektormodusen, avhengig av hvordan projektoren er montert.

- Speilvendt projeksjon - Skrivebord—Projektoren vrenger bildet så du kan fremvise fra bak en gjennomskinnelig skjerm.
- Rear Projection-Ceiling Mount (speilvendt projeksjon - takmontert) – Projektoren speilvender og vender bildet opp ned. Du kan projisere bakfra på et gjennomskinnelig lerret med takmontert projektor.
- Forovervendt projektormodus fra skrivebord — dette er standard alternativ
- Front Projection-Ceiling Mount (rettvendt projeksjon - takmontert)— Projektoren vender bildet opp ned for takmontert projeksjon.

SPEAKER (HØYTTALER)—Velg **On (På)** for å aktivere høyttaleren. Velg **Off (Av)** for å deaktivere høyttaleren.

CLOSED CAPTION (LUKKET TEKST)—Velg **On (På)** for å aktivere lukket tekst, og for å aktivere menyen for lukket tekst. Velg et passende valg for lukkede tekster: CC1, CC2, CC3 eller CC4.



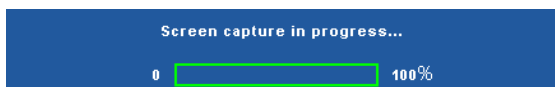

 **MERK:** Alternativet Lukket tekst er kun tilgjengelig for NTSC.

STARTUP SCREEN (OPPSTARTSSKJERM)—Standard er Dell-logoen som bakgrunnsbilde. Du kan også velge alternativet **Capture Screen (Ta skjermbilde)** for å ta bilde av skjermbildet. Følgende melding vises på skjermen.



 **MERK:** For å ta et fullt bilde, kontroller at inngangssignalet som er koblet til projektoren er 1024 x 768 oppløsning.

TEST PATTERN (TESTMØNSTER)—Testmønsteret brukes for å teste fokus og oppløsning.

Du kan aktivere eller deaktivere **Test Pattern (Testmønster)** ved å velge **Off (Av)**, 1 eller 2. Du kan også ta i bruk Test Pattern 1 (Testmønster 1) ved å trykke og holde nede  og -knappene på kontrollpanelet i 2 sekunder. Du kan også ta i bruk Test Pattern 2 (Testmønster 2) ved å trykke og holde nede  og -knappene på kontrollpanelet i 2 sekunder.

Test Pattern 1 (Testmønster 2):

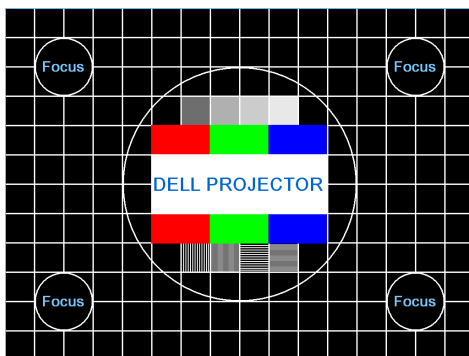

Test Pattern 2 (Testmønster 2):



FACTORY RESET (FABRIKKGJENOPPRETTING)—Velg og trykk på  for å nullstille alle innstillinger til fabrikkstandarden. Advarselsmeldingen vises under:





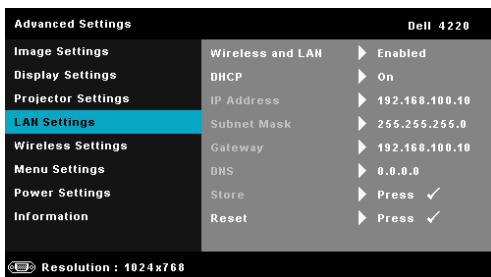

Gjenoppretting inkluderer innstillinger av både datamaskinkilder og videokilder.

LAN SETTINGS (LAN-INNSTILLINGER)—Velg og trykk på  for å aktivere LAN-innstillingene. I LAN-innstillinger-menyen finner du følgende alternativer:



WIRELESS AND LAN (TRÅDLØS OG LAN)—Velg Enabled (Aktivert) for å aktivere funksjonen Wireless and LAN (Trådløs og LAN).

DHCP—Hvis en DHCP-server finnes i nettverk som projektoren er koblet til, hentes IP-adressen automatisk når du velger DHCP On (På). Hvis DHCP er Off (Av), må du manuelt angi IP Address (IP-adresse), Subnet Mask (Nettverksmaske) og Gateway. Bruk  og  til å velge tallene for IP address (IP-adresse), Subnet Mask (Nettverksmaske) og Gateway. Velg Enter for å bekrefte hvert nummer og bruk  og  for å angi neste element.

IP ADDRESS (IP-ADRESSE)—IP-adressen til projektoren tildeles automatisk eller manuelt.





SUBNET MASK (NETTVERKSMASKE)—Konfigurer nettverksmaskinen til nettverkstilkoblingen.

GATEWAY—Kontroller gateway-adressen med nettverks-/systemadministratoren din hvis du konfigurerer den manuelt.

DNS—Kontroller IP-adressen til DNS-serveren med nettverks-/systemadministratoren din hvis du konfigurerer den manuelt.

STORE (LAGRE)—Trykk på  for å lagre endringene som gjøres for nettverkskonfigurasjonen.

 **MERK:**

1. Bruk  og -knappene for å velge IP Address (IP-adresse), Subnet Mask (Nettverksmaske), Gateway, DNS og Store (Lagre).
2. Trykk på -knappen for å taste inn IP Address (IP-adresse), Subnet Mask (Nettverksmaske), Gateway eller DNS for å stille inn verdien. (Det valgte alternativet er uthevet i blått)
 - a Bruk knappene  og  for å velge feltet.

- b Bruk knappene og for å sette verdien.
 - c Trykk -knappen for å gå ut når konfigureringen er ferdig.
3. Etter at IP Address (IP-adresse), Subnet Mask (Nettverksmaske), Gateway og DNS er satt opp, velg **Store (Lagre)** og trykk på -knappen for å lagre innstillingene.
 4. Hvis du velger **Store (Lagre)** uten å trykke på **Enter**-knappen, vil systemet beholde de originale innstillingene.

RESET (TILBAKESTILL)—Trykk på for å tilbakestille nettverkskonfigurasjonen.

WIRELESS SETTINGS (TRÅDLØSE INNSTILLINGER)—Velg og trykk på for å aktivere de trådløse innstillingene. I trådløse innstillingsmenyen finner du følgende alternativer:

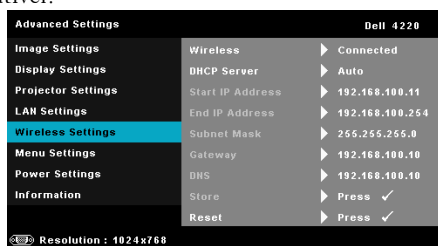

WIRELESS (TRÅDLØS)—Standardalternativet er Connected (Tilkoblet). Velg Disconnected (Frakoblet) for å deaktivere den trådløse tilkoblingen.

 **MERK:** Det anbefales at du bruker standardinnstillingene for Wireless Connect (Trådløs tilkobling).

DHCP SERVER (DHCP-SERVER)—Lar deg aktivere DHCP-serveren til det trådløse.

START IP ADDRESS (START IP-ADRESSE)—Tildeler start IP-adressen automatisk eller manuelt til DHCP-serveren til projektoren som er koblet til det trådløse.

END IP ADDRESS (SLUTT IP-ADRESSE)—Tildeler slutt IP-adressen automatisk eller manuelt til DHCP-serveren til projektoren som er koblet til det trådløse.

SUBNET MASK (NETTVERKSMASKE)—Konfigurer nettverksmasken til den trådløse tilkoblingen.

GATEWAY—Kontroller gateway-adressen med nettverks-/systemadministratoren din hvis du konfigurerer den manuelt.

DNS—Kontroller IP-adressen til DNS-serveren med nettverks-/systemadministratoren din hvis du konfigurerer den manuelt.

STORE (LAGRE)—Trykk på for å lagre endringene som gjøres for den trådløse konfigurasjonen.



MERK:

1. Bruk og -knappene for å velge IP Address (IP-adresse), Subnet Mask (Nettverksmaske), Gateway, DNS og Store (Lagre).
2. Trykk på -knappen for å taste inn IP Address (IP-adresse), Subnet Mask (Nettverksmaske), Gateway eller DNS for å stille inn verdien. (Det valgte alternativet er uthevet i blått)
 - a. Bruk knappene og for å velge feltet.
 - b. Bruk knappene og for å sette verdien.
 - c. Trykk -knappen for å gå ut når konfigureringen er ferdig.
3. Etter at IP Address (IP-adresse), Subnet Mask (Nettverksmaske), Gateway og DNS er satt opp, velg **Store (Lagre)** og trykk på -knappen for å lagre innstillingene.
4. Hvis du velger **Store (Lagre)** uten å trykke på **Enter**-knappen, vil systemet beholde de originale innstillingene.

RESET (TILBAKESTILL)—Trykk på for å tilbakestille trådløs konfigurasjon.

MENU SETTINGS (MENYINNSTILLINGER)—Velg og trykk på for å aktivere menyinnstillingene. Menyinnstillingene består av følgende valg:

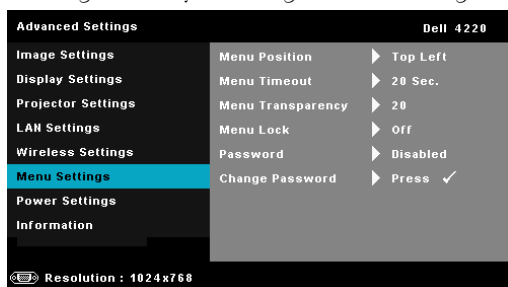

MENU POSITION (MENYPOSISJON)—Lar deg endre plasseringen av OSD-bildet på lerretet.

MENU TIMEOUT (TIDSAVBRUDD FOR MENY)—Lar deg justere tiden for et OSD-tidsavbrudd. Som standard forsvinner OSD-menyen etter 20 sekunder med inaktivitet.

MENU TRANSPARENCY (MENYTRANSPARENS)—Lar deg velge transparensnivået til OSD-bakgrunnen.

MENU LOCK (MENYSPERRE)—Velg **On (På)** for å aktivere Menu Lock (Menysperre) og skjule OSD-menyen. Velg **Off (Av)** for å slå av Menu Lock. Dersom du ønsker å deaktivere Menu Lock-funksjonen, og OSD-menyen forsvinner, trykk på **Menu (Meny)**-knappen på panelet i 15 sekunder, deaktiver deretter funksjonen.

PASSWORD (PASSORD)—Når Password Protect er aktivert, vil en Password Protect-skjerm be deg angi et passord som vil vises når strømkabelen er koblet til det elektriske uttaket, og strømmen til projektoren først blir skrudd på. Standarden er at denne funksjonen er deaktivert. Du kan aktivere denne funksjonen ved å velge **Enabled (Aktivert)**. Hvis passordet har blitt stilt inn tidligere, taster du inn passordet først og velger deretter funksjonen. Denne passordfunksjonen vil aktiveres neste gang du skrur på projektoren. Dersom du aktiverer denne funksjonen, vil du bli spurt om å angi projektorens passord etter at du skrur på projektoren.

1 Første forespørsel om inntasting av passord:

- a Gå til **Menu Settings (Menyinnstillinger)**, trykk på  og velg deretter **Password (Passord)** til **Enabled (Aktivert)** passordinnstillingene.

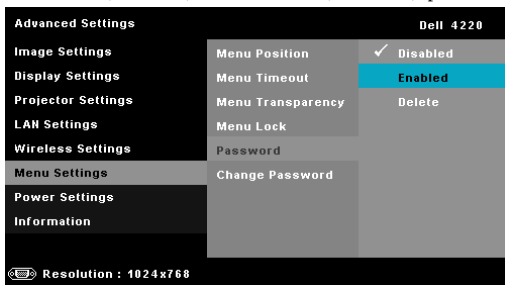

- b Aktivering av passordfunksjonen vil vise en skjerm for endring. Tast inn et 4-sifret nummer fra skjermen og trykk på .

4220 Passordskjerm



4320 Passordskjerm

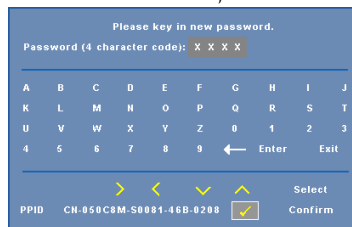

- c Angi passordet igjen for å bekrefte.
 - d Dersom bekräftelsen av passordet er vellykket, kan du igjen få tilgang til projektorens funksjoner og verktøy.
- 2 Dersom du har angitt feil passord, vil du få to sjanser til. Etter tre feil vil projektoren automatisk slå seg av.



MERK: Dersom du glemmer passordet ditt må du ta kontakt med DELL™ eller kvalifisert servicepersonell.

- 3 For å deaktivere passordfunksjonen, velger du **Disabled (Deaktivert)**-alternativet for å lukke funksjonen.
- 4 For å slette passordet velger du **Delete (Slett)**.

CHANGE PASSWORD (ENDRE PASSORD)—Tast inn det originale passordet. Tast deretter inn det nye passordet og bekreft det nye passordet igjen.

4220 Endre passord-skjerm

4320 Endre passord-skjerm

Please key in the original password.

Password (4 character code): X X X X

A	B	C	D	E	F	G	H	I	J
K	L	M	N	O	P	Q	R	S	T
U	V	W	X	Y	Z	0	1	2	3
4	5	6	7	8	9	←	Enter	Exit	

Select Confirm

PPID CN-0R3KXG-S0081-46B-0208

Please key in the original password.

Password (4 character code): X X X X

A	B	C	D	E	F	G	H	I	J
K	L	M	N	O	P	Q	R	S	T
U	V	W	X	Y	Z	0	1	2	3
4	5	6	7	8	9	←	Enter	Exit	

Select Confirm

PPID CN-050C8M-S0081-46B-0208

Please key in new password.

Password (4 character code): X X X X

A	B	C	D	E	F	G	H	I	J
K	L	M	N	O	P	Q	R	S	T
U	V	W	X	Y	Z	0	1	2	3
4	5	6	7	8	9	←	Enter	Exit	

Select Confirm

PPID CN-0R3KXG-S0081-46B-0208

Please key in new password.

Password (4 character code): X X X X

A	B	C	D	E	F	G	H	I	J
K	L	M	N	O	P	Q	R	S	T
U	V	W	X	Y	Z	0	1	2	3
4	5	6	7	8	9	←	Enter	Exit	

Select Confirm

PPID CN-050C8M-S0081-46B-0208

Please key in new password again.

Password (4 character code): X X X X

A	B	C	D	E	F	G	H	I	J
K	L	M	N	O	P	Q	R	S	T
U	V	W	X	Y	Z	0	1	2	3
4	5	6	7	8	9	←	Enter	Exit	

Select Confirm

PPID CN-0R3KXG-S0081-46B-0208

Please key in new password again.

Password (4 character code): X X X X

A	B	C	D	E	F	G	H	I	J
K	L	M	N	O	P	Q	R	S	T
U	V	W	X	Y	Z	0	1	2	3
4	5	6	7	8	9	←	Enter	Exit	

Select Confirm

PPID CN-050C8M-S0081-46B-0208

POWER SETTINGS (INNSTILLINGER FOR STRØM)—Velg og trykk på  for å aktivere strøminnstillinger. I strøminnstillingsmenyen finner du følgende alternativer:

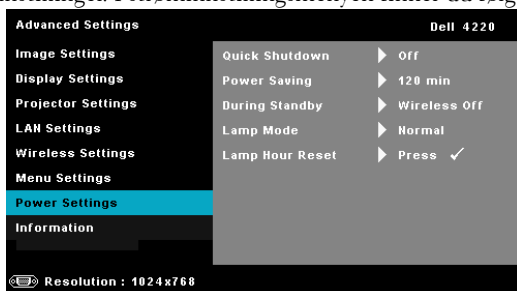

QUICK SHUTDOWN (RASK AVSTENGING)—Velg **On (På)** for å slå av projektoren med ett enkelt trykk på Power-knappen. Denne funksjonen lar projektoren raskt slå av strømmen med en økt vift hastighet. Noe høyere akustisk støy kan forventes under hurtig avslåing.

 **MERK:** Før du slår på projektoren igjen, vent i 60 sekunder for å la den interne temperaturen stabilisere seg. Projektoren bruker lengre tid på å slå seg på hvis du prøver å slå den på igjen med en gang. Kjøleviften kjører på full hastighet i omtrent 30 sekunder for å stabilisere den interne temperaturen.

POWER SAVING (STRØMSPARING)—Velg **Off (Av)** for å deaktivere strømsparingen. Som standard er projektoren innstilt til å gå inn i strømsparingsmodus etter 120 minutter uten noe aktivitet. En advarsel vises på skjermen med en 60 sekunders nedtelling før strømsparingsmodus aktiveres. Trykk på en knapp under nedtellingen for å stoppe strømsparingsmodus.

Du kan også stille inn en annen forsinkelsesperiode for å gå inn i strømsparingsmodus. Tidsforsinkelsen er den tiden du ønsker at projektoren skal vente uten å motta noe signal. Strømsparing kan stilles inn etter 30, 60, 90 eller 120 minutter.

Hvis et inngangssignal er registrert innenfor forsinkelsesperioden, slås projektoren av. For å slå på projektoren, trykk på Power-knappen.

DURING STANDBY (UNDER STANDBY)—Velg Wireless On (Trådløs på) eller Off (Av) for å slå på/av Wireless/LAN (Trådløs/LAN)-modus mens projektoren er i hvilemodus (standard er Wireless Off (Trådløs av)).

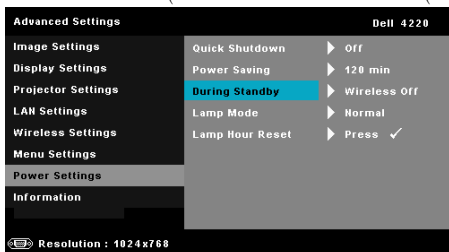

LAMP MODE (LAMPEMODUS)—Lar deg velge mellom Normal- eller ECO-modus.

Normal modus bruker full strøm. ECO (Øko)-modus bruker et lavt strømnivå som kan øke levetiden på lampen, gi stillere drift, og redusere lystettheten på lerretet.

LAMP HOUR RESET (TILBAKESTILLE LAMPETID)—Trykk på  og velg Confirm (Bekreft)-alternativet for å nullstille lampetiden.

INFORMATION (INFORMASJON)—Information (Informasjon)-menyen viser gjeldende innstillinger for 4220- eller 4320-projektoren.

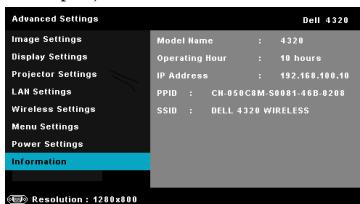
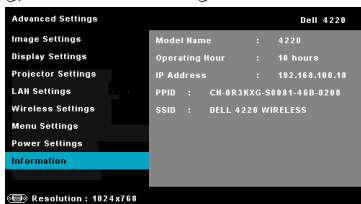

LANGUAGE (SPRÅK)

Lar deg stille inn språket for OSD-menyen. Trykk på for å aktivere Language (Språk)-menyen.



HELP (HJELP)

Hvis du møter på problemer med projektoren, kan du få tilgang til hjelpmenyen for feilsøking.

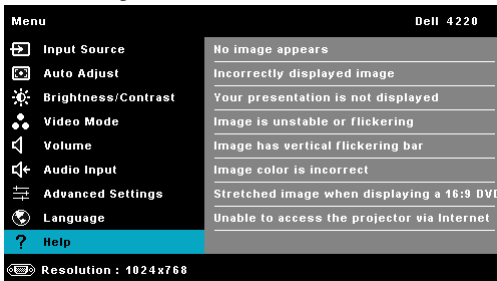

Installasjon av trådløs nettverk



MERK: Datamaskinen din må møte følgende minste systemkrav:

Operativsystem:

- Windows

Microsoft Windows 2000™ med service pack 4 eller senere, Windows XP™ Home eller Professional med service pack 2 32-bit (anbefalt), Windows Vista 32-bit og Windows® 7 Home eller Professional 32-bit eller 64-bit

- MAC

MacBook og senere, MacOS 10.5 og senere

Minimum maskinvare:

a Intel Dual Core 1,4 MHz eller høyere

b 256 MB med RAM kreves, 512 MB eller mer anbefales.

c 10 MB tilgjengelig plass på harddisk

d nVIDIA- eller ATI-grafikkort må ha minst 64 MB VRAM eller mer

e Ethernet-adapter (10 / 100 bps) for en Ethernet-tilkobling

f En støttet WLAN-adapter for en WLAN-tilkobling (enhver NDIS-kompatibel 802.11b eller 802.11g eller 802.11n Wi-Fi-enhet)

Nettleser

Microsoft Internet Explorer 6.0, 7.0 (anbefales) eller 8.0, Firefox 1.5 eller 2.0 og Safari 3.0 og senere



MERK: Trinnene for installasjon av trådløst nettverk er det samme for 4220 og 4320-modeller.

Aktivere trådløs på projektoren





For å kunne bruke projektoren trådløst, må du utføre trinnene under:

- 1 Installer den ekstra trådløse modulen. Se "Installere den ekstra trådløse modulen" på side 11.
- 2 Koble strømkabelen til stikkontakten og trykk på strømknappen.



- 3 Trykk på Menu (Meny)-knappen på projektorens kontrollpanel eller fjernkontroll.



MERK: Bruk , ,  og -knappene til å navigere og  for å velge.

- 4 Den trådløse tilkoblingsstandarden er Enabled (Aktivert). Se "Wireless Settings (Trådløse innstillinger)" på side 52.
- 5 Gå til INPUT SOURCE (INNGANGSKILDE)-menyen, velg Wireless/USB (Trådløs/USB) og velg deretter Wireless Display (Trådløs-skjermbilde) i undermenyen. Se "INPUT SOURCE WIRELESS/USB (INNGANGSKILDE TRÅDLØS/LAN)" på side 39.

Wireless Guide Screen (Trådløs guide), som under, vises:



MERK: Hvis trådløs tilkobling er deaktivert, må du følge disse trinnene for å sette opp: **ADVANCED SETTINGS (AVANSERTE INNSTILLINGER) → Wireless Settings (Trådløse innstillinger) → Wireless (Trådløs) → Connected (Tilkoblet)**. Bildeinngangskilden skiftes automatisk til trådløs skjerm når det trådløse alternativet er valgt i dette trinnet.

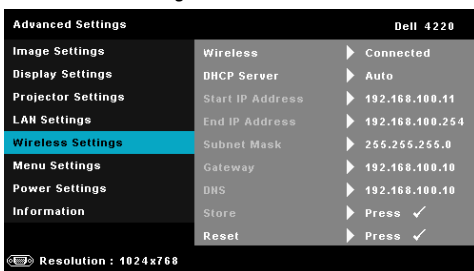

- 6 Skriv ned **LOGIN CODE (PÅLOGGINGSKODE)**, **NETWORK NAME (NETTVERKSNAMN) (SSID)**, og **IP ADDRESS (IP-ADRESSE)**. Du trenger denne informasjonen for å logge på senere.

Installere Wireless Application Software (programvare for trådløs applikasjon) på datamaskinen

7 Koble datamaskinen til 4220- eller 4320 trådløse nettverket.

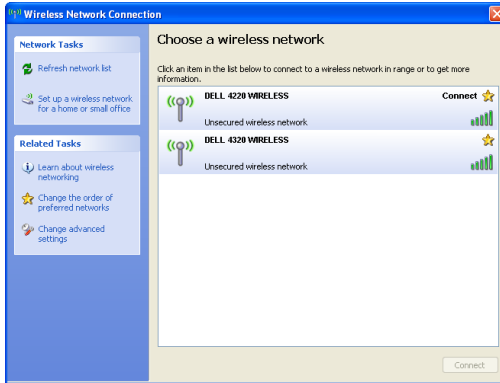

MERK:

- Datamaskinen må ha en trådløs nettverksfunksjon for å registrere tilkoblingen.
- Når du kobler til 4220 eller 4320 trådløse nettverket, mister du trådløs tilkobling med andre trådløse nettverk.



MERK: Husk å slå av alle proxyer. (I Microsoft® Windows Vista: Klikk på **Control Panel (Kontrollpanel)** → **Internet Options (Alternativer for Internett)** → **Connections (Tilkoblinger)** → **LAN Settings (LAN-innstillinger)**)

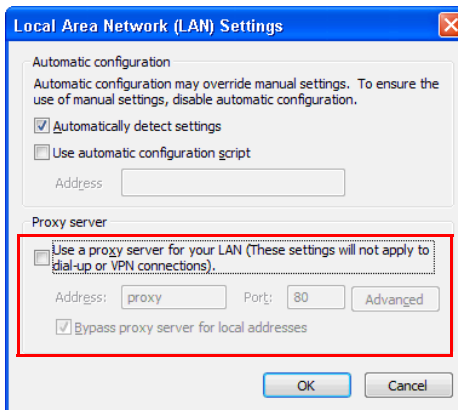

8 Åpne nettleseren. Du videresendes automatisk til websiden 4220 or 4320 Web Management.

 **MERK:** Hvis websiden ikke lastes automatisk, skriver du inn IP-adressen (standard IP-adresse er 192.168.100.10) som du skrev ned tidligere i adresselinjen til nettleseren.

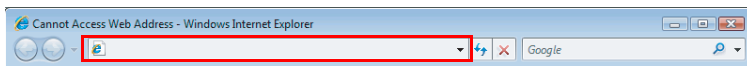

9 4220 eller 4320 Web Management-siden åpnes. Første gang du bruker tjenesten, klikk på **Download (Last ned)**.

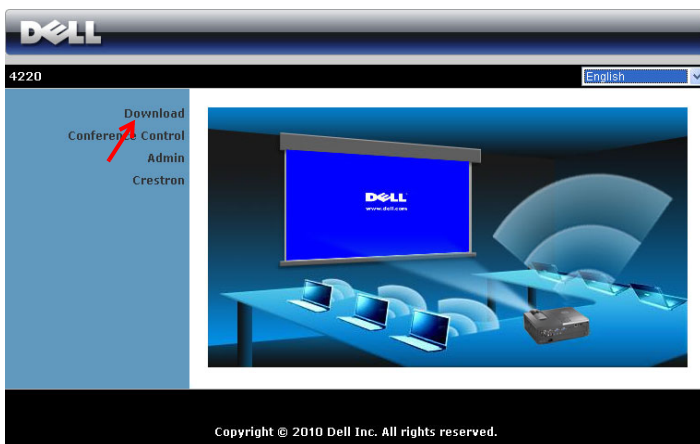

10 Velg passende operativsystem, og klikk på **Download (Last ned)**.

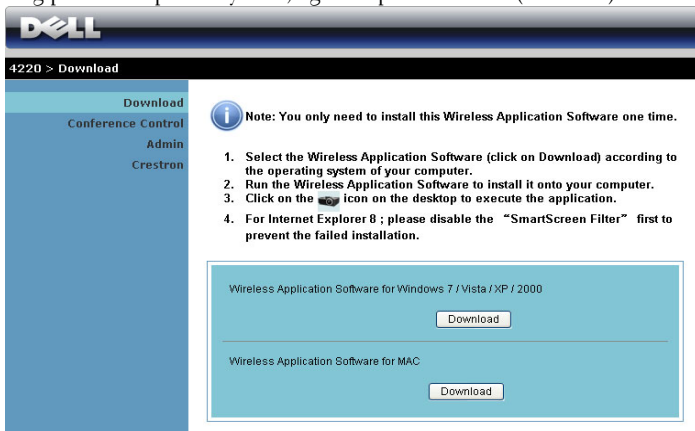

- 11 Klikk på Run (Kjør) for å gå videre med førstegangs installasjon av programvaren.

 **MERK:** Du kan velge å lagre filen og installere den senere. For å gjøre dette, klikker du på **Save (Lagre)**.

 **MERK:** Hvis du ikke er i stand til å installere applikasjonen pga. utilstrekkelige rettigheter på datamaskinen, må du kontakte nettverksadministratoren.

- 12 Installasjonsprogrammet starter. Følg instruksjonene på skjermen for å fullføre installasjonen.

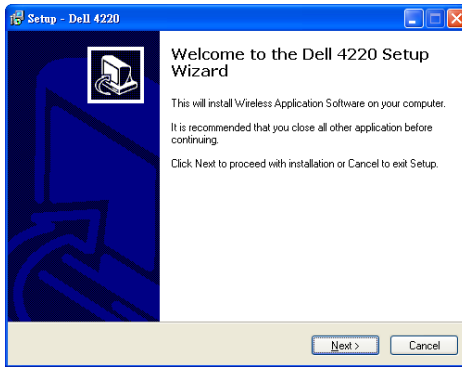
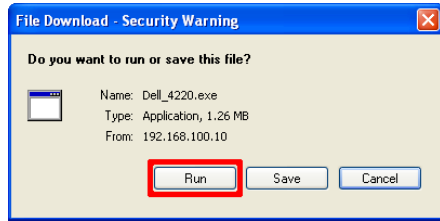

Start den trådløse applikasjonen

Straks installasjonen er ferdig, starter 4220 eller 4320 Wireless Application software (programvare for trådløs applikasjon) og søker automatisk etter projektoren. Skjermbildet nedenfor vises.



Logge inn

For å kommunisere med projektoren, skriver du inn Login Code (Påloggingskode) oppgitt i trinn 6 av "Installasjon av trådløs nettverk" og klikker på **OK**.

4220 Påloggingskjerm



4320 Påloggingskjerm

















MERK: Hvis IP Address (IP-adresse) ikke er registrert, skriv inn IP Address (IP-adressen) som vises i nedre venstre hjørne av skjermen.

Forstå knappene





Etter pålogging, vises følgende skjerm:

Projektor mode (Projektormodus)







Element	Beskrivelse
1	<p>Statuslinje</p> <p>Viser informasjon om IP og LOGIN CODE (PÅLOGGINGSKODE).</p> <p> Menu (Meny) Klikk for å aktivere programmenyen.</p> <p> Minimer-knapp Klikk for å minimere programmet.</p> <p> Lukk-knapp Klikk for å avslutte programmet.</p>
2	<p>Status-modus</p> <p> Projektor mode (Projektormodus) Klikk for å aktivere projeksjonsmodusen.</p> <p> Video Mode (Videomodus) Klikk for å aktivere videomodusen.</p>
3	<p>Kontrollverktøylinje</p> <p> Full skjerm Klikk for å projisere bildet i fullskjerm.</p> <p> Splitt 1 Klikk for å projisere bildet i øvre venstre hjørne av skjermen.</p> <p> Splitt 2 Klikk for å projisere bildet i øvre høyre hjørne av skjermen.</p> <p> Splitt 3 Klikk for å projisere bildet i nedre venstre hjørne av skjermen.</p> <p> Splitt 4 Klikk for å projisere bildet i nedre høyre hjørne av skjermen.</p> <p> Stopp Klikk for å stoppe projeksjonen.</p> <p> Pause Klikk for å pause projeksjonen.</p> <p> Lydprojeksjon Klikk for å aktivere lydprojeksjon.</p>
4	<p>Tilkoblingsstatus</p> <p> Tilkoblingsikon Blinker når projeksjon pågår.</p>

Projisere presentasjonen

- For å projisere presentasjonen, klikk på én av projeksjonsknappene .
- For å pause presentasjonen, klikk på . Ikonet blir grønt.
- For å fortsette presentasjonen, klikk på  igjen.
- For å lydprojisere presentasjonen, klikk på . Se "Installasjon av lydprojeksjon" på side 75.
- For å stoppe presentasjonen, klikk på .

Video Mode (Videomodus)



Element	Beskrivelse
1	Kontrollverktøylinje
	Open (Åpne) Klikk for å åpne mappen og søke etter video- eller musikkfilen.
	Spill Klikk for å starte spiller.
	Stopp Klikk for å stoppe spiller.
	Demp Klikk for å dempe/oppeve demping.



MERK: Følgende informasjon er kun for trådløst presentasjonsmodus. Bildevisningen kan være tregere eller hakkete hvis du viser et videoklipp eller animasjon. Se bildehastighetstabellen under for mer informasjon:

Bildehastighet for trådløs presentasjon

Skjermvariasjon % ¹	Antatt bilde per sekund ²
< 5 %	30
< 10%	28
< 20%	26
< 40%	25
< 75%	22
< = 100%	20

MERK:

- 1 Prosenten for skjermvariasjon er basert på 1024 x 768. For eksempel, når du viser et 320 x 240 videoklipp på 1024 x 768 skrivebord, er skjermvariasjonen 9,8 %.
- 2 Faktisk bildehastighet kan være forskjellig avhengig av faktorer, som nettverksmiljø, bildeinnhold, signalforhold, steder og CPU-prestasjon.
- 3 Under et vanlig WLAN-miljø med en 802.11g tilkobling, og ingen skjermutfylling.
- 4 Komprimert til 1024 x 768 og under 802.11g.

 **MERK:** Datamaskinen går ikke inn i S1 (standby-modus) / S3 (ventemodus) / S4 (dvalemodus) når du kjører en trådløs presentasjon med USB-skjerm bilde eller USB-fremviser.

Bruke menyen

Klikk på  for å vise menyen.

Web Management	
Search for Projector	
Make Application Token	
<hr/>	
Info	
<hr/>	
About	
Exit	

WEB MANAGEMENT (NETTSTYRING)—Klikk for å åpne Web Management-siden. Se "Styre projektoren med Web Management" på side 84.

SEARCH FOR PROJECTOR (SØK ETTER PROJEKTOR)—Klikk for å søke og koble til en trådløs projektor.

MAKE APPLICATION TOKEN (LAG PROGRAMTOKEN)—Klikk for å lage en programtoken. Se "Make Application Token (Lag programtoken)" på side 104.

INFO—Klikk for å vise systeminformasjon.

ABOUT (OM)—Klikk for å vise programversjonen.

EXIT (AVSLUTT)—Klikk for å lukke programmet.

Installasjon av Presentation to Go (PtG)

For å kunne installere PtG, må systemet tilfredsstillende følgende minimumskrav:

Operativsystem:

- Windows

Microsoft Windows XP™ Home eller Professional med service pack 2/3 32-bit (anbefalt), Windows Vista 32-bit og Windows® 7 Home eller Professional 32-bit eller 64-bit

- Office 2003 eller Office 2007



MERK: Trinnene for installasjon for Presentation to Go (PtG) er det samme for 4220 og 4320-modeller.

For å kunne bruke USB-betrakter (USB Viewer), må du fullføre trinnene nedenfor:

"Wireless and LAN™ (Trådløs og LAN)-alternativet og "Wireless connection" (Trådløs tilkobling) er aktivert som standard.

1 Plugg USB-flashenheten til projektoren.



MERK:

- Støtter kun JPEG-formatfotoet innenfor 10 MB x 40 M piksler.
- PtG Converter kan konvertere PowerPoint-filene til PtG-filer. Se "Programvaren PtG Converter - Lite" på side 74.
- Du kan laste ned «PtG Converter - Lite» fra hjelpesiden til Dell på: support.dell.com.

2 I INPUT SOURCE (INNGANGSKILDE)-menyen, velg Wireless/USB (Trådløs/USB) og velg deretter USB Viewer (USB-betrakter) i undermenyen. Se "INPUT SOURCE WIRELESS/USB (INNGANGSKILDE TRÅDLØS/LAN)" på side 39.



MERK:

- 1** Når Wireless and LAN (Trådløs og LAN)-funksjonen er deaktivert, gå til LAN Settings (LAN-innstillinger)-menyen, velg "Enabled (Aktivert)" i "Wireless And LAN (Trådløs og LAN)"-alternativet for å aktivere Wireless and LAN (Trådløs og LAN)-funksjonen.
- 2** Når den trådløse tilkoblingen er koblet fra, gå til Wireless Settings (Trådløse innstillinger)-menyen, velg "Connected (Tilkoblet)" i Wireless (Trådløs)-alternativet for å aktivere den trådløse tilkoblingen.

PtG-visning

Systemet viser denne siden når det er klart.

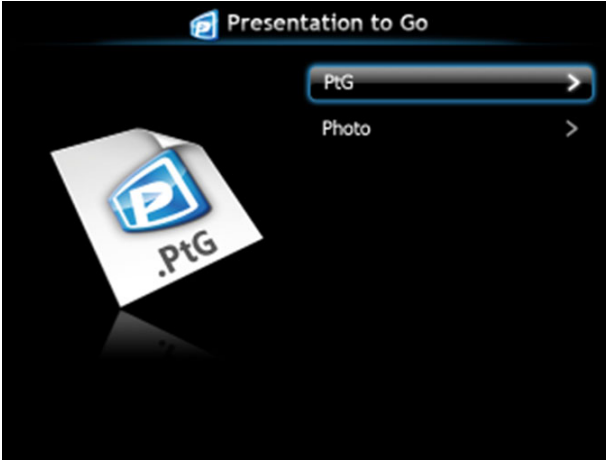

Bildevisning

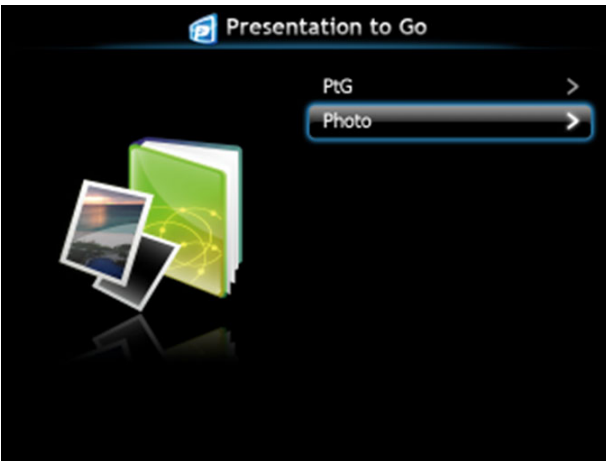

Introduksjon til PtG/Photo-funksjonen

Viser gyldige PtG- og bildefiler som er lagret på en USB-disk.

 **MERK:** Systemet hopper over dette trinnet hvis kun én disk er registrert.



PtG-oversikt





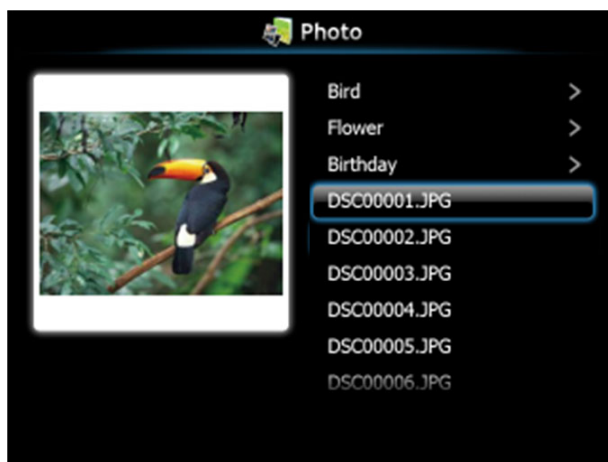



Bildeoversikt



 **MERK:** Støtter bildefiler med navn på 14 språk (språk: norsk, engelsk, dansk, nederlandsk, finsk, fransk, tysk, italiensk, japansk, koreansk, polsk, portugisisk, russisk, forenklet kinesisk, spansk, svensk og tradisjonelt kinesisk).

Introduksjon til knapper

Bruk opp-, ned- og venstreknapp for å navigere, og -knappen på projektorens kontrollpanel eller fjernkontroll for å velge.

Knapp	Opp 	Ned 	Venstre 	Høyre 	Enter 
PtG-funksjon	Opp	Ned	Tilbake	Ingen funksjon	Enter
PtG-avspilling	Forr. side	Neste side	Tilbake	Ingen funksjon	Neste Pause
Bildefunksjon	Opp	Ned	Tilbake	Ingen funksjon	Enter
Bildeavspilling	Forr. side	Neste side	Tilbake	Ingen funksjon	Ingen funksjon

 **MERK:** Hvis du går inn i OSD-menyen mens du bruker PtG, vil ikke opp- ned- og venstreknappene til PtG-navigasjonen fungere.

Sette opp PtG Converter - Lite

Følg instruksjonene på skjermen for å fullføre oppsettet.

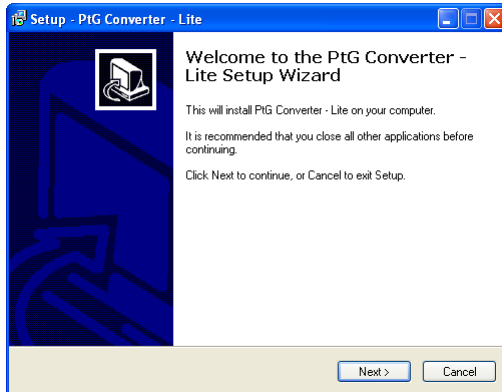

Programvaren PtG Converter - Lite

Start «PtG Converter - Lite». Skjermbildet nedenfor vises.



- 1 Klikk  for å starte konverteringen.
- 2 Velg PowerPoint-filen du ønsker å konvertere.

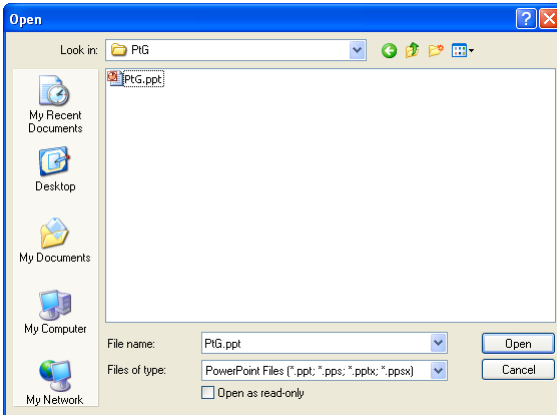

- 3 Klikk Bla gjennom-knappen for å velge lagringssted og deretter OK.

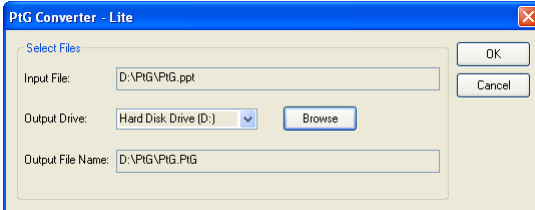

MERK:

- 1 Konverteringen mislykkes dersom datamaskinen ikke har MS PowerPoint installert.
- 2 PtG Converter støtter kun opptil 20 sider.
- 3 PtG Converter støtter kun konvertering av .ppt-filer til .PtG-filer.

Installasjon av lydprojeksjon

Lydprojeksjon støtter kun Wireless Display (Trådløs-skjerm-bilde)- og LAN Settings (LAN-innstillinger)-kilden.

Følgende er minste systemkrav:

Operativsystem:

- Windows

Microsoft Windows XP™ Home eller Professional med service pack 2/3 32-bit (anbefalt), Windows Vista 32-bit og Windows® 7 Home eller Professional 32-bit eller 64-bit

Minimum maskinvare:

- a** Intel® Core™ i5-460 MHz (2,53 GHz/Turbo 2,8 GHz) eller mer
- b** 1 GB DDR3 VRAM uavhengig grafikkort eller bedre anbefales
- c** 2 GB dual channel DDR3 SDRAM-minne med 1066 MHz kreves eller mer anbefales
- d** Gigabit Ethernet
- e** Integreert 802.11 b/g/n Wi-Fi-enhet for en WLAN-tilkobling



MERK: Lydprojeksjon-funksjonen støtter ikke MAC-operativsystemet.



MERK: Hvis datamaskinen din ikke møter de minste maskinvarekravene, kan lydprojeksjon oppleves som forsinket eller ha mye støy. For bedre ytelse under lydprojeksjon må de minste systemkravene møtes.



MERK: Trinnene for innstilling av lydprojeksjon er det samme for 4220 og 4320-modeller.

Følg disse trinnene for å sette opp lydprojeksjonsfunksjonen:

Aktivere trådløs eller LAN på projektoren

- 1 Koble til strømkabelen og slå på projektoren ved å trykke på strømknappen.



- 2.1 Hvis du velger modusen **LAN connection (LAN-tilkobling)**, følger du disse trinnene for å aktivere funksjonen Wireless and LAN (Trådløs og LAN) (standard er Enabled (Aktivert)): **Advanced Settings (Avanserte innstillinger) → LAN Settings (LAN-innstillinger) → Wireless And LAN (Trådløs og LAN) → Enabled (Aktivert).**

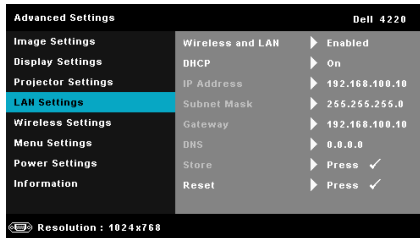

- 2.2 Hvis du velger modusen **wireless connection (trådløs tilkobling)**, følger du disse trinnene for å aktivere den trådløse tilkoblingen (standard er Connected (Tilkoblet)): **Advanced Settings (Avanserte innstillinger) → Wireless Settings (Trådløse innstillinger) → Wireless (Trådløs) → Connected (Tilkoblet).**

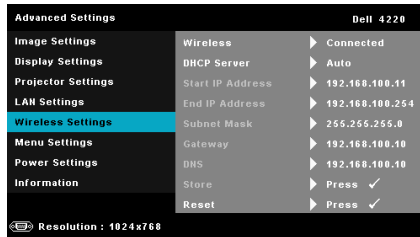

MERK: Hvis du vil bruke den trådløse tilkoblingen for en 4220- eller 4320-prosjektor, må du installere den ekstra trådløse modulen. Se "Installere den ekstra trådløse modulen" på side 11.

- 3 Gå til Inngangsvalg-menyen, velg Wireless/USB (Trådløs/USB) og velg deretter Wireless Display (Trådløs-skjermbilde) i undermenyen.

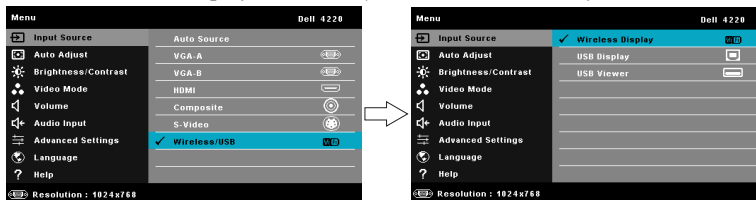

Wireless Guide Screen (Trådløs guide), som under, vises:



- 4 Skriv ned LOGIN CODE (PÅLOGGINGSKODE), NETWORK NAME (NETTVERKSNAMN) (SSID), og IP ADDRESS (IP-ADRESSE). Du trenger denne informasjonen for å logge på senere.

Installere Dell Wireless Application Software (programvare for trådløs applikasjon) på datamaskinen

- 5 Koble LAN-kabelen til projektoren og datamaskinen.



MERK: Hvis projektoren har den ekstra trådløse modulen installert, kan du også velge den trådløse tilkoblingen. Se «Trådløs tilkobling» på side 62.

MERK: Det anbefales at alle proxyer er *slått av*. (I Microsoft® Windows 7: Klikk på **Control Panel (Kontrollpanel)** → **Internet Options (Alternativer for Internett)** → **Connections (Tilkoblinger)** → **LAN Settings LAN Settings (LAN-innstillinger)**)

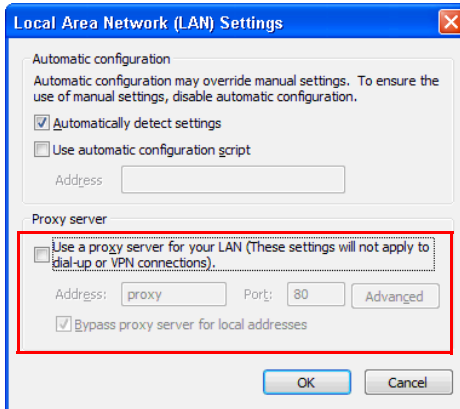

- 6 "Wireless Application Software" (programvare for trådløs applikasjon) kreves hvis Wireless or LAN (Trådløs eller LAN) brukes for oppsett av lydprojeksjon. Last ned og installer programvare første gang du bruker lydprojeksjon. Hvis det allerede er installert, hopper du over **trinn 6-7**.

 **MERK:** Du trenger bare installere "Wireless Application Software" (programvare for trådløs applikasjon) én gang.

- 7 Nedlastings- og installasjonstrinn for Wireless Application Software (programvare for trådløs applikasjon) henviser til "Installere Wireless Application Software" på side 62.

Start den trådløse applikasjonen

- 8 Når installasjonen er ferdig, starter programmet automatisk. Eller du kan dobbeltklikke på ikonet  eller  på skrivebordet for å starte programmet.



 **MERK:**

- 1 Hvis du velger LAN-tilkoblingsmodus, klikk på "**Skip**" (**Hopp over**).
- 2 Hvis du velger trådløs tilkoblingsmodus, velger du projektoren og klikker på "**OK**".

Logge inn

- 9 For å kommunisere med projektoren, skriver du inn Login Code (Påloggingskode) (se trinn 4) og klikk på OK.

4220 Påloggingskjerm



4320 Påloggingskjerm



 **MERK:** Hvis IP Address (IP-adresse) ikke er registrert, skriv inn IP Address (IP-adressen) som vises i nedre venstre hjørne av den trådløse skjermen.

- 10 Du er nå logge på 4220 eller 4320 Wireless Application. Trykk på "Play" (Spill)-knappen i programmet for å starte LAN- eller trådløs projisering.



 **MERK:** Du kan bruke kontrollene til å projisere i fullskjermsmodus eller delt skjerm-modus.

- 11 Trykk på knappen "Audio Projection" (Lydprojeksjon) i programmet for å aktivere Audio Projection (Lydprojeksjon)-funksjonen.



 **MERK:** Lydprojeksjon-funksjonen krever installasjon av en ekstra drive. Hvis datamaskinen din ikke installerer driveren, vil en popup-melding varsle om driverinstallasjon på skjermen. Du kan laste ned den "**ekstra driveren**" fra Dell Support-siden på support.dell.com.

12 Kjør Windows Media Player eller andre lydspillerprogrammer (eksempel, Winamp...) på datamaskinen.



Installasjon av Video Stream

Video Stream støtter bare Wireless Display (Trådløs skjerm) og LAN Display (LAN-skjerm)-kilden.

Følgende er minste systemkrav:

Operativsystem:

- Windows
Microsoft Windows XP™ Home eller Professional med service pack 2/3 32-bit (anbefalt), Windows Vista™ 32-bit og Windows® 7 Home eller Professional 32-bit eller 64-bit
- MAC
MacBook Pro og senere, MacOS 10.5 og senere

Minimum maskinvare:

- a Dual® Core™ 1,4 GHz eller mer
- b 64 MB VRAM uavhengig grafikkort eller bedre anbefales
- c 2 GB DDR SDRAM-minne eller mer anbefales
- d Gigabit Ethernet
- e Integret 802.11 b/g/n Wi-Fi-enhet for en WLAN-tilkobling



MERK: Hvis datamaskinen din ikke møter de minste maskinvarekravene, kan direkteoverføring av video oppleves som forsinket. For bedre ytelse under direkteoverføring av video må de minste systemkravene møtes.



MERK: Trinnene for innstilling av direkteoverføring av video er det samme for 4220 og 4320-modeller.

Støttet format for direkteoverføring av video

Filformat	Videoformat	Lydformat
MP4	AVC, Mpeg4 visual, H.263	AAC-LC, MP3, AMR NB
MOV	AVC, Mpeg4 visual, H.263	AAC-LC, MP3
ASF	VC1	WMA

Aktivere trådløs eller LAN på projektoren

Henvis til trinn 1 til 4 av Installasjon av lydprosjeksjon for å aktivere wireless or LAN (trådløs eller LAN)-funksjonen.

Installere Dell Wireless Application Software (programvare for trådløs applikasjon) på datamaskinen

Henvis til trinn 5 til 7 av Installasjon av lydprosjeksjon for å installere Dell Wireless Application-programvaren.

Start den trådløse applikasjonen

Henvis til trinn 8 av Installasjon av lydprosjeksjon for å starte det trådløse programmet.

Logge inn

Henvis til trinn 9 av Installasjon av lydprosjeksjon for å logge på programmet.

- 1 Du er nå logge på 4220 eller 4320 Wireless Application. Klikk på knappen "Video Mode" (Videomodus) for å bytte til Video Mode (Videomodus)-skjermen.



- 2 Klikk på  for å velge video- eller musikkfilene og starte spilleren.

Styre projektoren med Web Management

Konfigurere nettverksinnstillingen

Hvis projektoren er koblet til et nettverk, har du tilgang til projektoren med en nettleser. For å konfigurere nettverksinnstillingen, se "LAN Settings (LAN-innstillinger)" på side 51.

Bruke Web Management

Bruk Internet Explorer 5.0 og nyere eller Firefox 1.5 og nyere, og angi IP-adressen. Du kan nå bruke Web Management og styre projektoren fra et annet sted.



MERK: Web management og innstilling er det samme for 4220 og 4320-modeller.

Hjemmeside

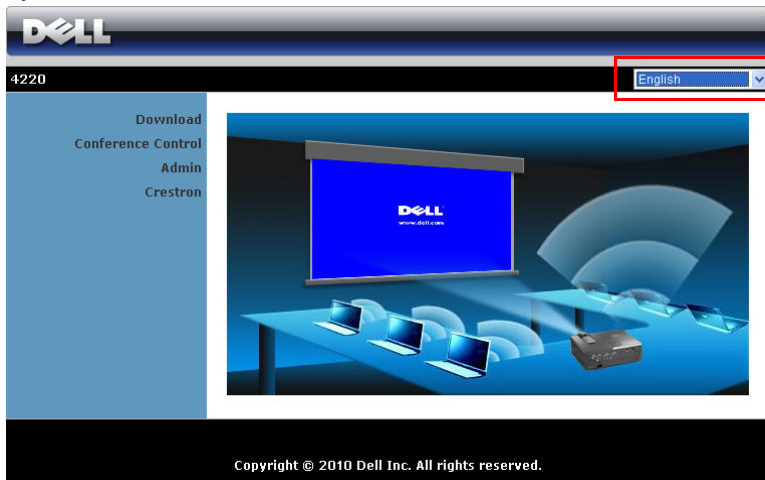

- Gå til hjemmesiden for Web Management ved å skrive inn IP-adressen til projektoren i nettleseren. Se "LAN Settings (LAN-innstillinger)" på side 51.
- Velg språket for nettbasert styring fra listen.
- Klikk på et menyelement på venstre flik for å få tilgang til siden.

Last ned det trådløse programmet

Se også "Installasjon av trådløs nettverk" på side 59.

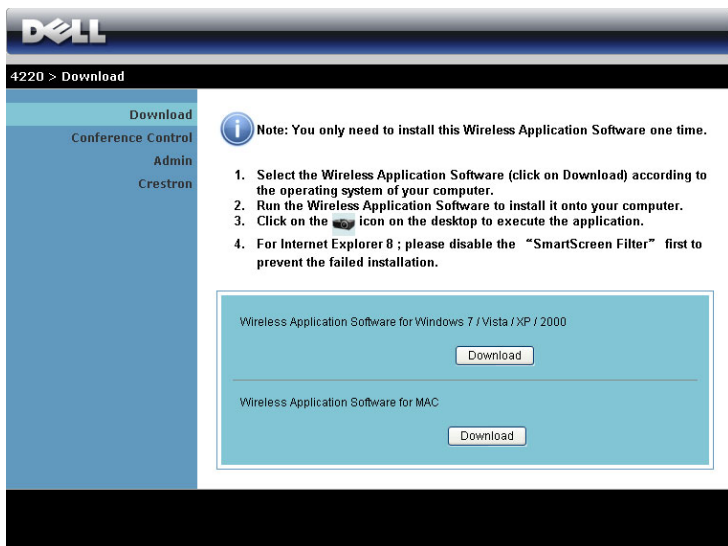

The screenshot shows the Dell website's download page for the 4220 model. The page has a blue header with the Dell logo and a navigation menu on the left with options: Download, Conference Control, Admin, and Crestron. The main content area features a note and a list of instructions for installing the wireless application software. Below the instructions are two download buttons for Windows and MAC operating systems.

DELL

4220 > Download

Download
Conference Control
Admin
Crestron

Note: You only need to install this Wireless Application Software one time.

1. Select the Wireless Application Software (click on Download) according to the operating system of your computer.
2. Run the Wireless Application Software to install it onto your computer.
3. Click on the  icon on the desktop to execute the application.
4. For Internet Explorer 8 ; please disable the "SmartScreen Filter" first to prevent the failed installation.

Wireless Application Software for Windows 7 / Vista / XP / 2000

Download

Wireless Application Software for MAC







Download

Klikk på Download (Last ned)-knappen til det korresponderende operativsystemet på datamaskinen.

Conference Control (Konferansekontroll)

Dette lar deg holde konferansepresentasjoner fra ulike kilder uten å bruke projektorkabler, og lar deg kontrollere hvordan hver presentasjon skal vises på skjermen.









Computer Name	Play Control	IP Address
karenchen	     	192.168.100.11
patrick	     	192.168.100.12
móón	     	192.168.100.13

 **MERK:** Uten Conference Play Control (Konferansespillerkontroll) vil den siste brukeren som klikker «Play»-knappen (spill av) i applikasjonen overta kontrollen av projeksjonen på hele skjermen.

Computer Name (Datamaskinnavn): Lister datamaskinen som er logget på for konferansekontroll.

Play Control (Spillekontroll): Klikk på knappene for å kontrollere hvordan hver datamaskins projeksjon vises på skjermen.

-  Fullskjermprojeksjon — Presentasjonen fra datamaskinen tar opp hele skjermen.
-  Splitt 1 - Presentasjonen fra datamaskinen vises i øvre venstre hjørne av skjermen.
-  Splitt 2 - Presentasjonen fra datamaskinen vises i øvre høyre hjørne av skjermen.
-  Splitt 3 - Presentasjonen fra datamaskinen vises i nedre venstre hjørne av skjermen.
-  Splitt 4 - Presentasjonen fra datamaskinen vises i nedre høyre hjørne av skjermen.
-  Stopp - Projeksjonen fra datamaskinen stoppes.

IP Address (IP-adresse): Viser hver datamaskins IP-adresse.

 **MERK:** For å avslutte konferansen, klikk på **Home (Hjem)**.

Hva du kan styre

Admin (Administrator)



The screenshot shows the Dell 4220 Admin interface. At the top, there is a Dell logo and a navigation bar with the text "4220 > Admin". On the left side, there is a vertical menu with the following items: "Download", "Conference Control", "Admin", and "Crestron". The "Admin" item is highlighted. The main content area contains a login form with the following fields and buttons:

Admin Password	<input type="text"/>	<input type="button" value="Login"/>
PPID	CN-0R3KXG-S0081-925-0000	

Et administratorpassord kreves for å logge på Admin-siden.

- **Admin Password (Administratorpassord):** Skriv inn administratorpassordet og klikk på **Login (Logge inn)**. Standardpassordet er "admin". For å endre passordet, se "Change Passwords (Endre passord)" på side 92.

System Status (Systemstatus)

4220 > Admin > System Status Home >>

System Status	Network Status
Network Setup	IP Address: 192.168.3.68
Projection Setup	Subnet Mask: 255.255.255.0
Change Passwords	Default Gateway: 192.168.3.254
Reset to Default	Wire MAC Address: 11.22.33.44.55.66
Firmware Upgrade	Connection Status
Projector Control Panel	Projecting Status: Waiting for Projecting
Alert Setting	Total Users: 0
Reboot System	Projector Status
	Model Name: 4220
	Projector Name:
	Location:
	Contact:
	Status: Standby
	Lamp Hours: 0 hrs

Viser Network Status (Nettverksstatus), Connection Status (Tilkoblingsstatus), og Projector Status (Projektorstatus)-informasjonen.

Network Setup (Nettverksoppsett)

Se avsnippet om OSD på side 51.

Section	Option	Value
IP Setup	Obtain an IP address automatically	<input type="radio"/>
	Use the following IP address	<input checked="" type="radio"/>
	IP Address	192 168 100 10
	Subnet Mask	255 255 255 0
	Default Gateway	192 168 100 10
DHCP Server Setup	Auto	<input checked="" type="radio"/>
	Disable	<input type="radio"/>
	Start IP	192 168 100 11
	End IP	192 168 100 254
	Subnet Mask	255 255 255 0
Wireless Setup	Wireless LAN	<input checked="" type="radio"/> Enable <input type="radio"/> Disable
	Region	--- WORLDWIDE ---
	SSID	DELL 4220 WIRELESS
	SSID Broadcast	<input checked="" type="radio"/> Enable <input type="radio"/> Disable
	Channel	Auto
	Encryption	Disable
	Key	
RADIUS Server Setup	IP Address	192 168 100 10
	Port	1812
	Key	
GateKeeper	All Pass	<input type="radio"/>
	All Block	<input checked="" type="radio"/>
	Internet Only	<input type="radio"/>
Set Security For SNMP	Write Community	private

IP Setup (IP-oppsett)

- Velg **Obtain an IP address automatically** (Innhent en IP-adresse automatisk) for å automatisk tilordne en IP-adresse til projektoren, eller **Use the following IP address** (Bruk følgende IP-adresse) for å tilordne en IP-adresse manuelt.

DHCP Server Setup (Oppsett av DHCP-server)

- Velg **Auto** for å automatisk sette opp **Start IP**, **End IP** (Slutt IP), **Subnet Mask** (Nettverksmaske), **Default Gateway** (Standard gateway) og **DNS Server** (DNS-server)-adresse fra en DHCP-server, eller **Disable** (Deaktiver) for å deaktivere denne funksjonen.

Wireless Setup (Trådløs oppsett)

- Velg **Enabled (Aktivert)** for å sette opp **Region**, **SSID**, **SSID Broadcast (SSID-kringkast)**, **Channel (Kanal)**, **Encryption (Kryptering)**, og **Key (Nøkkel)**. Velg **Disable (Deaktiver)** for å deaktivere det trådløse oppsettet.
SSID: Opptil en maksimal lengde på 32 tegn.

Encryption (Kryptering): Du kan **Disable (Deaktiver)** WPA-nøkkel eller velge en av 64-bit eller 128-bit i ASCII- eller HEX-streng.

Key (Nøkkel): Hvis kryptering er aktivert, må du sette opp nøkkelverdi i henhold til krypteringsmodusen som du valgte.

RADIUS Server Setup (RADIUS Server-oppsett)

- Innstilling av IP-adresse, port og nøkkelinformasjon.

GateKeeper

- Du kan velge mellom 3 alternativer:

All Pass (Tillat alle): Tillate brukere å få tilgang til kontornettverk via trådløs projektor.

All Block (Blokker alle): Blokkere brukere å få tilgang til kontornettverk via trådløs projektor.

Internet Only (Kun Internett): Blokkere brukere fra kontornettverk men har fortsatt Internetttilgang.

Set Security For SNMP (Still inn sikkerheten for SNMP)

- Innstilling av Write Community (skrivefellesskap).

Klikk på **Apply (Bruk)**-knappen for å lagre og ta i bruk endringer. Projektoren må startes på nytt igjen for at disse endringene skal tre i kraft.

Projection Setup (Oppsett av projeksjon)

Projection Setup	Resolution	XGA (1024x768)
	Login Code	<input type="radio"/> Disable <input checked="" type="radio"/> Random <input type="radio"/> Use the following code <input type="text"/>
Projector Setup	Model Name	4220
	Projector Name	D07987
	Location	<input type="text"/>
	Contact	<input type="text"/>

Apply Cancel

Projection Setup (Oppsett av projeksjon)

- **Resolution (Oppløsning):** Lar deg velge oppløsningen. Valgene er: XGA (1024 x 768) og WXGA (1280 x 800).
- **Login Code (Påloggingskode):** Velg hvordan du vil at påloggingskoden skal opprettes av projektoren. Du kan velge mellom 3 alternativer:
 - **Disable (Deaktiver):** Påloggingskode er ikke nødvendig for å logge på systemet.
 - **Random (Tilfeldig):** Standard er **Random (Tilfeldig)**. Påloggingskode opprettes tilfeldig.
 - **Use the following code (Bruk følgende kode):** Skriv inn en 4-sifret kode. Denne koden brukes for å logge på systemet.

Projection Setup (Oppsett av projeksjon)

- Sett opp **Model Name (Modellnavn)**, **Projector Name (Projektornavn)**, **Location (Sted)**, og **Contact (Kontakt)**-informasjon (opp til 21 tegn i hvert felt).

Klikk på **Apply (Bruk)**-knappen for å lagre og ta i bruk endringer. Projektoren må startes på nytt igjen for at disse endringene skal tre i kraft.

Change Passwords (Endre passord)

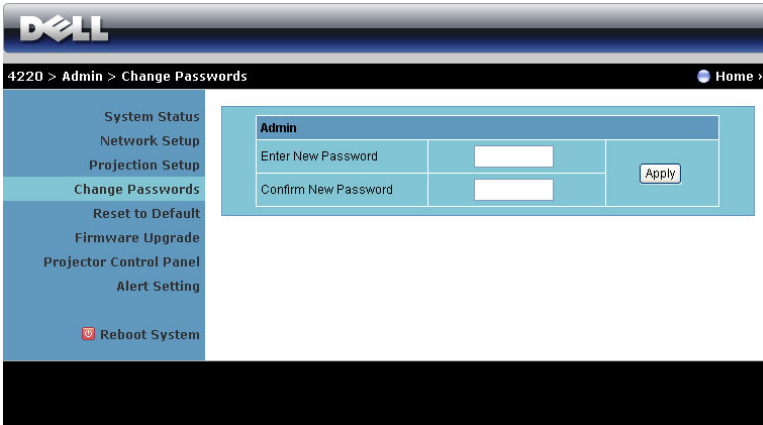

The screenshot shows the Dell iDRAC web interface. At the top, there is a blue header with the Dell logo. Below the header, a navigation bar shows the path: 4220 > Admin > Change Passwords. A 'Home »' link is also visible. On the left side, there is a vertical navigation menu with the following items: System Status, Network Setup, Projection Setup, Change Passwords (highlighted), Reset to Default, Firmware Upgrade, Projector Control Panel, Alert Setting, and Reboot System (with a red stop icon). The main content area displays the 'Admin' user selection. Below this, there is a form with two input fields: 'Enter New Password' and 'Confirm New Password'. An 'Apply' button is located to the right of the second input field.

Denne siden lar deg endre administratorpassordet.

- **Enter New Password (Skriv inn nytt passord):** Skriv inn det nye passordet.
- **Confirm New Password (Bekreft nytt passord):** Skriv inn passordet igjen og klikk på Apply (Bruk).



MERK: Kontakt Dell hvis du skulle glemme administratorpassordet ditt.

Reset to Default (Tilbakestill til standard)

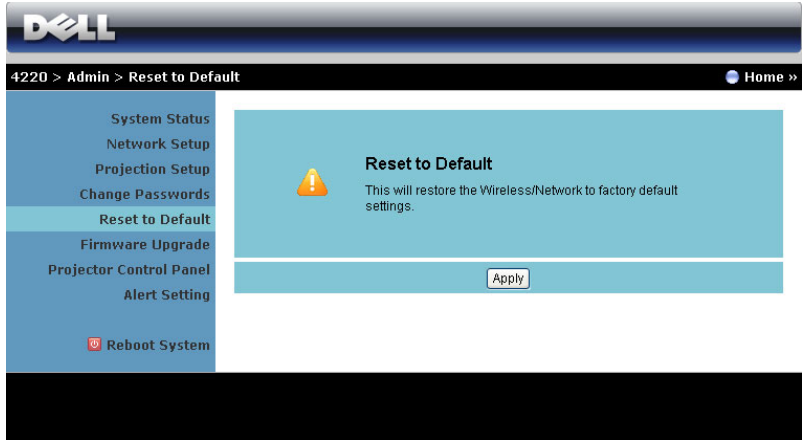

The screenshot shows the Dell Projector Admin interface. At the top, the Dell logo is displayed. Below it, the breadcrumb navigation reads "4220 > Admin > Reset to Default". A "Home" link is visible in the top right corner. On the left side, there is a vertical menu with the following options: System Status, Network Setup, Projection Setup, Change Passwords, Reset to Default (highlighted), Firmware Upgrade, Projector Control Panel, Alert Setting, and Reboot System. The main content area is light blue and features a warning icon (a yellow triangle with an exclamation mark) next to the heading "Reset to Default". Below the heading, the text reads: "This will restore the Wireless/Network to factory default settings." At the bottom of this section, there is a white button labeled "Apply".

Klikk på **Apply (Bruk)**-knappen for å gjenopprette trådløse/nettverksinnstillinger til standardinnstillinger.

Firmware Upgrade (Fastvareoppgradering)

Bruk Firmware Upgrade (Fastvareoppgradering)-siden til å oppdatere fastvaren til projektorens trådløse del.

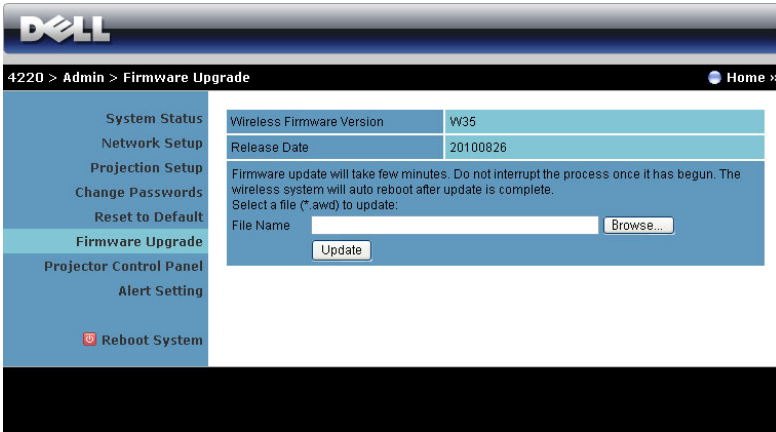

MERK: Etter en vellykket fastvareoppgradering må du deaktivere og aktivere trådløst- / kablet nettverk (Wireless/Network) i OSD-menyen for å starte nettverksdelen i projektoren om igjen.

For å starte oppdatering av fastvaren, utfør følgende trinn:

- 1 Trykk på **Browse (Bla gjennom)** for å velge filen som skal oppdateres.
- 2 Klikk på **Update (Oppdater)**-knappen for å starte. Vent mens systemet oppdaterer fastvaren i enheten.

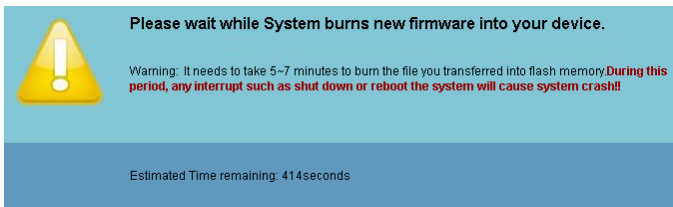

FORSIKTIG: Ikke forstyr oppdateringen, dette kan føre til at systemet krasjer!

- 3 Klikk på **OK** når oppdateringen er ferdig.

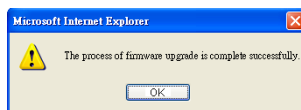

Projector Control Panel (Kontrollpanel for projektor)

4220 > Admin > Projector Control Panel Home »

System Status
Network Setup
Projection Setup
Change Passwords
Reset to Default
Firmware Upgrade

Projector Control Panel
Alert Setting
Reboot System

Projector Information

Projector Status	On	Refresh
Power Saving	Off	Power ON Power OFF
Alert Status	Good	Clear

Image Control

Operation Mode: Normal Mode ECO Mode

Projector Mode: Front Projection-Desktop

Source Select: None

Video Mode: Presentation Mode

Blank Screen: On Off

Aspect Ratio: Original 4:3 Wide

Brightness: 50 (0-100) Set

Contrast: 50 (0-100) Set

Auto Adjust

Audio Control

Audio Input: Audio-A

Volume: 10 (0-20) Set

Speaker: On Off

Factory Reset

Projector Information (Projektorinformasjon)

- **Projector Status (Projektorstatus):** Det er fire stater: Lamp On (Lampe på), Standby, Power Saving (Strømsparing), Cooling (Kjøler ned) og Warming up (Varmer opp). Klikk på Refresh (Oppdater) for å oppdatere statusen og kontrollinnstillingene.
- **Power Saving (Strømsparing):** Power Saving (Strømsparing) kan stilles inn etter 30, 60, 90 eller 120 minutter. For mer informasjon, se "Power Saving (Strømsparing)" på side 56.

- **Alert Status (Projektorstatus):** Det er tre varselstater: Lamp Warning (Lampeadvarsel), Low Lamp Life (Kort lampelevetid) og Temperature Warning (Temperaturadvarsel). Projektoren kan gå inn i beskyttelsesmodus hvis noen av varslene aktiveres. For å gå ut av beskyttelsesmodusen klikker du på **Clear (Fjern)** for å fjerne Alert Status (Varselsstatus), før du kan slå på projektoren.

Image Control (Bildekontroll)

- **Operation Mode (Operasjonsmodus):** Lar deg velge operasjonsmodusen. De to valgene er: Normal modus og ECO-modus.
- **Projektor mode (Projektormodus):** Lar deg velge projektormodusen, avhengig av hvordan projektoren er montert. Det er fire projeksjonsmoduser: Det er fire projektormoduser: Front Projection-Desktop (Forovervendt projektormodus fra skrivebord), Front Projection-Ceiling Mount (Forovervendt projektormodus fra tak), Rear Projection-Desktop (Bakovervendt projektormodus fra skrivebord) og Rear Projection-Ceiling Mount (Bakovervendt projektormodus fra tak)
- **Source Select (Inngangvalg):** Source Select (Inngangvalg)-menyen lar deg velge inngangskilden til projektoren. Du kan velge mellom VGA-A, VGA-B, S-Video, Composite Video (Kompositt video), HDMI, Wireless Display (Trådløs-skjerm bilde), USB Display (USB-skjerm bilde) og USB Viewer (USB-betrakter).
- **Video Mode (Videomodus):** Velg en modus for å optimalisere visningen av bildet basert på hvordan projektoren brukes:
 - **Presentation (Presentasjon):** Egner seg best for presentasjonsbilder.
 - **Bright (Lys):** Gir maksimal lysstyrke og kontrast.
 - **Movie (Film):** For visning av filmer og fotografier.
 - **sRGB:** Gir en mer nøyaktig fargerepresentasjon.
 - **Custom (Tilpasset):** Brukerdefinerte innstillinger.
- **Blank Screen (Tom skjerm):** Du kan velge mellom On (På) eller Off (Av).
- **Aspect Ratio (Bilsideforhold):** Velg et størrelsesforhold for å justere hvordan bildet vises.
- **Brightness (Lysstyrke):** Velg en verdi for å tilpasse lysstyrken til bildet
- **Contrast (Kontrast):** Velg en verdi for å tilpasse skjermkontrasten.

Klikk på knappen **Auto Adjust (Automatisk justering)** for å automatisk justere innstillingene.

Audio Control (Volumkontroll)

- **Audio Input (Lydingang):** Velg inngangskilden. Valgene er: Audio-A (Lyd A), Audio-B (Lyd B), Audio-C (Lyd C) og Wireless/LAN (Trådløs/LAN).
- **Volume (Volum):** Du kan velge verdien (0~20) for lydvolument
- **Speaker (Høytaler):** Du kan velge **On (På)** for å aktivere lydfunksjonen eller **Off (Av)** for å deaktivere funksjonen.

Klikk på knappen **Factory Reset (Gjenopprett standard)** for å gjenopprette standardinnstillingene.

Alert Setting (Varselinnstilling)

The screenshot shows the Dell Alert Setting web interface. The top navigation bar includes the Dell logo and the breadcrumb '4220 > Admin > Alert Setting'. The left sidebar contains a menu with options: System Status, Network Setup, Projection Setup, Change Passwords, Reset to Default, Firmware Upgrade, Projector Control Panel, Alert Setting (highlighted), and Reboot System. The main content area is titled 'E-Mail Alert' and contains the following sections:

- E-Mail Alert:** Includes radio buttons for 'Enable' and 'Disable' (selected), and a 'E-Mail Alert Test' button. Below are input fields for 'To', 'Cc', and 'From', each followed by an '@' symbol. The 'Subject' field contains the text '4220-D07967 Alert'.
- SMTP Setting:** Includes input fields for 'Out going SMTP Server', 'Username', and 'Password'.
- Alert Condition:** Includes checkboxes for 'Lamp warning', 'Low lamp life', and 'Temperature warning'.
- A 'Save' button is located at the bottom of the form.

E-mail Alert (E-postvarsling)

- **E-mail Alert (E-postvarsling):** Du kan stille inn om du skal varsles med e-post (Enable (Aktiver)) eller ikke (Disable (Deaktivert)).
- **To (Til)/Cc (Kopi)/From (Fra):** Du kan skrive inn e-postadressen til senderen (From (Fra)) og mottakerne (To (Til)/Cc (Kopi)) for å motta et varsel når noe uvanlig skjer, eller en advarsel vises.

- **Subject (Emne):** Du kan skrive inn emnet på e-posten.

Klikk på **E-mail Alert Test (Test av e-postvarsling)**-knappen for å teste e-postvarselinnstillingene.

SMTP Setting (SMTP-innstilling)

- **Out going SMTP server (Utgående SMTP-server), User name (Brukernavn), og Password (Passord)** bør leveres av nettverksadministratoren din eller MIS.

Alert Condition (Varseltilstand)

- Du kan velge hva som skal varsles på e-post. Når noen av disse tilfellene inntreffer, sendes en e-post til mottakerne (To (Til)/Cc (Kopi)).

Klikk på **Save (Lagre)** for å lagre innstillinger.



MERK: E-postvarsling er beregnet å virke med en standard SMTP-server som bruker standardporten 25. Den støtter ikke kryptering og autentisering (SSL eller TLS).

Reboot System (Omstart system)

The screenshot shows the Dell iDRAC web interface. At the top, there is a navigation bar with the Dell logo and the breadcrumb path "4220 > Admin > Reboot System". A "Home" link is also visible. On the left, a vertical menu lists various system management options: System Status, Network Setup, Projection Setup, Change Passwords, Reset to Default, Firmware Upgrade, Projector Control Panel, Alert Setting, and Reboot System (which is highlighted). The main content area features a light blue background with a yellow warning icon and the heading "Reboot System". Below the heading, it states "This will reboot the Wireless/Network immediately." and includes a "Reboot" button.

Klikk på **Reboot (Omstart)** for å starte systemet på nytt.

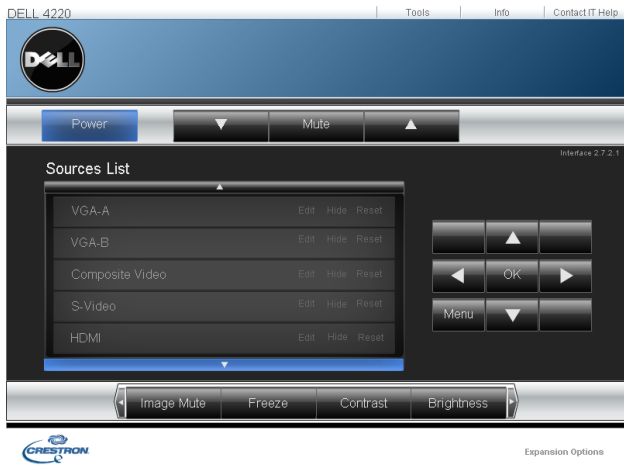

For Crestron-funksjonen.

Spørsmål og svar:

Jeg vil opprette ekstern tilgang til projektoren via Internett. Hva er den beste innstillingen for nettleseren?

For den beste innstillingen i nettleseren, må du følge trinnene under:

- 1 Åpne Control Panel (Kontrollpanel) → Internet Options (Alternativer for Internett) → General (Generelt)-kategorien → Temporary Internet Files (Midlertidige Internettfiler) → Settings (Innstillinger) → og velge Every visit to the pages (Hvert besøk til sidene).
- 2 Enkelte brannmurer eller antivirusprogrammer kan blokkere HTTP-applikasjonen. Slå av brannmuren eller antivirusprogramvaren hvis det er mulig.

Jeg vil opprette ekstern tilgang til projektoren via Internett. Hvilket socket-portnummer skal jeg åpne i brannmuren?

Følgende TCP/IP-socketporter brukes av projektoren.

UDP/TCP	Port Tall	Beskrivelse
TCP	80	Webkonfigurasjon (HTTP)
UDP/TCP	25	SMTP: brukes for sending av e-poster mellom e-postservere
UDP/TCP	161	SNMP: Simple Network Management Protocol
UDP	9131	AMX: brukes for AMX-oppdagelse

Hvorfor kan jeg ikke få tilgang til projektoren via Internett?

- 1 Kontroller at datamaskinen er koblet til Internett.
- 2 Sjekk med MIS eller nettverksadministratoren din om datamaskinen er på samme nettverk.

Hvorfor kan jeg ikke få tilgang til SMTP-serveren?

- 1** Sjekk med MIS eller nettverksadministratoren om SMTP-serverfunksjonen er åpen for projektoren, og at IP-adressen som er tildelt projektoren er tillatt tilgang til SMTP-serveren. Projektorens SMTP-socketportnummer er 25. Dette kan ikke endres.
- 2** Sjekk om utgående SMTP-server, brukernavn og passord er korrekt stilt inn.
- 3** Enkelte SMTP-servere vil sjekke om e-postadresse i "Fra" samsvarer med "Brukernavn" og "Passord". For eksempel, bruker du test@dell.com som e-postadressen i "Fra". Bør du også bruke test@dell.com kontoinformasjonen for brukernavnet og passordet for å logge på SMTP-serveren.

Hvorfor kan jeg ikke motta teste-posten selv om projektoren allerede sier at e-posten ble sendt?

Det kan hende at SMTP-serveren gjenkjenner e-posten som søppelpost, eller fordi det er begrensninger på SMTP-serveren. Sjekk med MIS eller nettverksadministratoren for SMTP-serveren.

Brannmurkonfigurasjon og ofte spurte spørsmål

Sp: Hvordan får jeg ikke tilgang til Web Management-siden?

Sv: Konfigurasjonen av datamaskinens brannmur kan forhindre deg i å få tilgang til Web Management-websiden. Se følgende konfigurasjonsinnstillinger:

Firewall Protection (Brannmurbeskyttelse)	Configuration (Konfigurasjon)
McAfee Security Center	<ol style="list-style-type: none">1 Start McAfee Security Center (Start > All Programs (Alle programmer) > McAfee > McAfee Security Center).2 I kategorien personal firewall plus tab, klikk på View the Internet Applications List.3 Finn og velg Dell 4220 or 4320 Projector (Dell 4220 eller 4320 Projector) fra listen.4 Høyreklikk på Permissions-kolonnen.5 Velg Allow Full Access på menyen.
Norton Antivirus	<ol style="list-style-type: none">1 Åpne Norton AntiVirus (Start > Alle programmer > Norton AntiVirus > Norton AntiVirus).2 Klikk på Options-menyen og velg Norton AntiVirus.3 På Status-siden, velg Internet Worm Protection.4 Finn og velg Dell 4220 or 4320 Projector (Dell 4220 eller 4320 Projector) fra listen over programmer.5 Høyreklikk på Internet Access-kolonnen.6 Velg Permit All på menyen.7 Klikk på OK.
Sygate Personal Firewall	<ol style="list-style-type: none">1 Åpne Sygate Personal Firewall (Start > Alle programmer > Sygate > Sygate Personal Firewall).2 Fra listen Running Applications (Programmer som kjører), finn og høyreklikk på Dell 4220 or 4320 Projector (Dell 4220 eller 4320 Projector).3 Velg Allow på menyen.

Firewall Protection (Brannmurbeskyttelse)	Configuration (Konfigurasjon)
Windows Firewall	<ol style="list-style-type: none"> 1 Åpne Windows Firewall (Start > Alle programmer > Kontrollpanel). Dobbelklikk på Windows Firewall (Windows-brannmur). 2 I kategorien General tab, fjern krysset for Don't allow exceptions. 3 I kategorien Exceptions, klikk på Add Program...-knappen. 4 Finn og velg Dell 4220 or 4320 Projector (Dell 4220 eller 4320 Projector) fra programlisten, og klikk OK. 5 Klikk på OK for å bekrefte unntakstillinger.
Zone Alarm	<ol style="list-style-type: none"> 1 Åpne Zone Alarm Firewall (Start > Alle programmer > Zone Labs > Zone Labs Center). 2 På siden Program Control (Programstyring), finn og velg Dell 4220 or 4320 Projector (Dell 4220 eller 4320 Projector) fra listen. 3 Høyreklikk på Access-Trusted-kolonnen. 4 Velg Allow på menyen. 5 Høyreklikk og velg Allow for kolonnene Access-Internet, Server-Trusted og Server-Internet columns.

Make Application Token (Lag programtoken)

Programtoken lar deg utføre Plugg og vis med en USB-token.

- 1 Fra programvaren, klikk på  > Make Application Token (Lag programtoken).
- 2 Følgende skjerm vises. Klikk på Next (Neste).



- 3 Koble en flashstasjon til én av USB-portene på datamaskinen. Velg stasjonen fra listen, og klikk deretter Next (Neste).

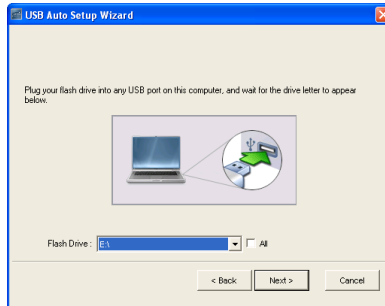

- 4 Klikk på **Finish (Fullfør)** for å lukke veiviseren.



Feilsøke projektoren



Hvis du opplever problemer med projektoren, se gjennom følgende feilsøkingstips. Hvis problemet vedvarer, kontakt Dell (se Kontakt Dell™ på side 120).



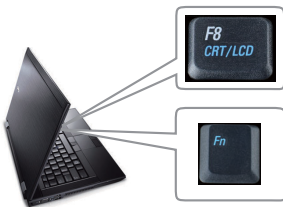

Problem

Intet bilde vises på skjermen



Mulig løsning

- Sørg for at objektivdekelet er tatt av, og at projektoren er slått på.
- Forsikre deg om at du har valgt den korrekte inngangskilden i INPUT SOURCE (INNGANGSKILDE)-menyen.
- Kontroller at den eksterne grafikkporten er aktivert. Hvis du bruker en Dell™ bærbar datamaskin, trykk   (Fn+F8). For andre datamaskiner, se dokumentasjonen som følger med. Hvis du ikke kan se bildene skikkelig, må du oppdatere datamaskinens videodriver. For Dell-datamaskiner, se support.dell.com.
- Kontroller at alle kabler er koblet til korrekt. Se "Koble til projektoren" på side 10.
- Kontroller at pinnene i plugger og kontakter ikke er bøyd eller knekt.
- Sørg for at lampen er sikkert installert (se "Bytte lampen" på side 111).
- Bruk Test Pattern (Testmønster) i Projector Settings (Projektorinnstillinger) i Advanced Settings (Avanserte innstillinger)-menyen. Kontroller at fargene på testbildet er korrekte.

Problem (forts.)	Mulig løsning (forts.)
Delvis, rullende eller ukorrekt visning av bilde.	<p>1 Trykk Auto Adjust (Automatisk justering)-knappen på fjernkontrollen eller kontrollpanelet.</p> <p>2 Hvis du bruker en Dell™ bærbar datamaskin, sett oppløsningen på datamaskinen til WXGA (1280 x 800) eller XGA (1024 x 768):</p> <p>a Høyreklikk på skrivebordet i Microsoft® Windows®, klikk Properties (Egenskaper) og velg Settings (Innstillinger).</p> <p>b Kontroller at innstillingen er 1280 x 800 eller 1024 x 768 piksler for den eksterne monitorporten.</p> <p>c Trykk   (Fn+F8).</p> <p>Hvis du opplever vansker med endring av oppløsning, eller hvis skjermen fryser, tar du omstart på alt utstyr og projektoren.</p> <p>Hvis du ikke bruker en Dell™ bærbar datamaskin, se dokumentasjonen til maskinen. Hvis du ikke kan se bildene skikkelig, må du oppdatere datamaskinens videodriver. For en Dell-PC, se support.dell.com.</p>
Presentasjonen din vises ikke på lerretet	Hvis du bruker en Dell bærbar datamaskin, trykk   (Fn+F8).
Bildet er ustabilt eller flimrer	Juster fininnstillingen i OSD Display Settings (Skjerminnstillinger) i Advanced Settings (Avanserte innstillinger) -menyen (kun i PC-modus).
Bildet har en vertikal, flimrende strek	Juster frekvensen i OSD Display Settings (Skjerminnstillinger) i Advanced Settings (Avanserte innstillinger) -menyen (kun i PC-modus).

Problem (forts.)	Mulig løsning (forts.)
Bildefargen er feil	<ul style="list-style-type: none"> • Vis skjermen mottar feil signaluttak fra grafikkortet, sett signaltypen til RGB i OSD-menyen Image Settings (Bildeinnstillinger) i Advanced Settings (Avanserte innstillinger)-kategorien. • Bruk Test Pattern (Testmønster) i Projector Settings (Projektorinnstillinger) i Advanced Settings (Avanserte innstillinger)-menyen. Kontroller at fargene på testbildet er korrekte.
Bildet er ute av fokus	<ol style="list-style-type: none"> 1 Still fokuseringsringen på projektorobjektivet. 2 Sørg for at projektorskjermen er innenfor den påkrevde avstanden fra projektoren (3,94 fot [1,2 m] til 32,81 fot [10 m]).
Bildet er strukket når kilden er DVD med størrelsesforhold 16:9	<p>Projektoren registrerer automatisk signalformatet. Den vil opprettholde størrelsesforholdet til det projekserte bildet i henhold til inngangssignalformatet med en Original-innstilling.</p> <p>Hvis bildet fremdeles er utstrukket, juster bildesideforholdet i Display Settings (Skjerminnstillinger) i Advanced Settings (Avanserte innstillinger)-menyen i OSD-menyen.</p>
Bildet er speilvendt	Velg Projector Settings (Projektorinnstillinger) i Advanced Settings (Avanserte innstillinger) i OSD, og endre projeksjonsmodusen.
Lampen er brent ut eller lager en smellende lyd.	Når lampen har nådd slutten på sin levetid, kan den brenne ut og lage en høy, smellende lyd. Dersom dette skjer kan ikke projektoren skru seg på igjen. Om bytting av lampe, se "Bytte lampen" på side 111.
LAMP-indikatoren lyser fast gult	Skift lampen hvis LAMP -lampen lyser fast gult.

Problem (forts.)	Mulig løsning (forts.)
LAMP-indikatoren blinker gult	<p>Hvis LAMP-lyset blinker oransje, kan det hende at tilkoblingen til lampemodulen er forstyrret. Kontroller lampemodulen og sjekk at den er korrekt installert.</p> <p>Hvis LAMP-lyset og Power-lyset blinker oransje, har en vifte i projektoren sviktet, og projektoren vil automatisk slå seg av.</p> <p>Hvis LAMP- og TEMP-lysene blinker oransje og Power-lyset er blått, har fargehjulet sviktet, og projektoren vil automatisk slå seg av.</p> <p>For å fjerne beskyttelsesmodusen, trykker du og holder inne POWER-knappen i 10 sekunder.</p>
TEMP -lyset lyser solid gult	Projektoren er for varm. Visningen slår seg av automatisk. Slå på visningen igjen når projektoren har kjølt seg ned. Hvis problemet vedvarer, kontakt Dell™.
TEMP indikatoren blinker gult	Hvis projektorviften svikter, slår projektoren seg av automatisk. Prøv å fjerne projektormodusen ved å trykke og holde inne Power -knappen i 10 sekunder. Vent i omtrent 5 minutter og prøv å slå på strømmen igjen. Hvis problemet vedvarer, kontakt Dell™.
Skjermdisplayet vises ikke på skjermen	Prøv å trykke på Meny-knappen på panelet i 15 sekunder for å låse opp OSD-menyen. Sjekk at Menu Lock (Menysperre) er på side 54.
Fjernkontrollen fungerer ikke normalt eller med svært begrenset rekkevidde	Batteriene kan være svake. Sjekk om laserstrålen fra fjernkontrollen er for svak. Er den det, setter du inn to nye AAA-batterier.

Guidesignaler

Projektorstatus	Beskrivelse	Kontrollknapper		Indikator	
		Strøm	TEMP (Gul)	LAMP (Gul)	
Standby-modus	Projektor i Standby-modus. Klar for å slå på.	BLÅ Blinker	AV	AV	
Varmer opp	Projektoren kan bruke litt tid på å varme opp og slå seg på.	BLÅ	AV	AV	
Lampe på	Projektor i Normal-modus, klar for å vise et bilde.  Merknad: OSD-menyen er ikke i bruk.	BLÅ	AV	AV	
Kjølemodus	Projektoren kjøler seg ned for å slå seg av.	BLÅ	AV	AV	
Kjøling før strømsparing-modus	Projektoren bruker 60 sekunder på å kjøle seg ned før Strømsparing-modus.	GUL	AV	AV	
Projektor er for varm	Luftventiler er kanskje tettet til eller romtemperaturen er over 35 °C. Projektoren slår seg av automatisk. Kontroller at luftventilene ikke er blokkert og at omgivelsestemperaturen er innenfor driftsvennlig område. Hvis problemet vedvarer, kontakt Dell.	AV	GUL	AV	
Lampedriveren er for varm	Lampedriveren er for varm. Luftventilene kan være blokkerte. Projektoren slår seg av automatisk. Slå på visningen igjen når projektoren har kjølt seg ned. Hvis problemet vedvarer, kontakt Dell.	GUL	GUL	AV	
Viftefeil	En av viftene har en feil. Projektoren slår seg av automatisk. Hvis problemet vedvarer, kontakt Dell.	AV	GUL Blinker	AV	
Lampedriverfeil	Lampedriveren har en feil. Projektoren slår seg av automatisk. Koble fra strømledningen etter tre minutter og slå deretter på skjermen igjen. Hvis problemet vedvarer, kontakt Dell.	GUL Blinker	AV	GUL Blinker	
Fargehjul-feil	Fargehjulet har en feil. Projektoren har en feil og slår seg automatisk av. Koble fra strømledningen etter tre minutter og slå deretter på skjermen igjen. Hvis problemet vedvarer, kontakt Dell.	BLÅ	GUL Blinker	GUL Blinker	
Lampefeil	Lampen er defekt. Bytt ut lampen.	AV	AV	GUL	
Feil - DC-forsyning (+12 V)	Strømforsyningen har blitt forstyrret. Projektoren slår seg av automatisk. Koble fra strømledningen etter tre minutter og slå deretter på skjermen igjen. Hvis problemet vedvarer, kontakt Dell.	GUL Blinker	GUL	GUL	
Tilkoblingen til lampemodulen mislyktes	Tilkoblingen til lampemodulen kan være forstyrret. Kontroller lampemodulen og sjekk at den er korrekt installert. Hvis problemet vedvarer, kontakt Dell.	AV	AV	GUL Blinker	

Bytte lampen

△ FORSIKTIG: Følg sikkerhetsinstruksjonene som står beskrevet på side 8 før du starter på noen av fremgangsmåtene i dette avsnittet.

Bytt lampen når du får melding om at lampen snart er utslitt: "**Lamp is approaching the end of its useful life in the operation. Replacement suggested! www.dell.com/lamps (Lampen er nær sin maksimale levetid for full bruk. Det anbefales at du bytter den ut.! www.dell.com/lamps)**" vises på skjermen Kontakt Dell™ hvis dette problemet vedvarer etter du har byttet lampen. For mer informasjon, se "Kontakte Dell™" på side 120.

△ FORSIKTIG: Bruk en original lampe slik at du er sikker på at driftstilstanden til projektoren kan garanteres.

△ FORSIKTIG: Lampen blir veldig varm når den er i bruk. Ikke prøv å bytte lampen før projektoren har fått kjøle seg ned i minst 30 minutter.

△ FORSIKTIG: Ikke berør lyspæren eller lampeglasset på noe tidspunkt. Projektorlamper er svært ømtåelige og kan gå i stykker om de berøres. De knuste glassbitene er skarpe og kan forårsake skade.

△ FORSIKTIG: Hvis lampen knuser, fjern alle knuste glassbiter fra projektoren, og deponer eller resirkuler i henhold til statlige, lokale eller føderale lover. For mer informasjon, se www.dell.com/hg.

- 1 Slå av projektoren og koble fra strømledningen.
- 2 La projektoren kjøle seg ned i minst 30 minutter.
- 3 Løsne de to skruene som fester lampedekselet, og ta av dekslet.
- 4 Løsne de to skruene som holder lampen på plass.
- 5 Løft opp lampen etter metallhåndtaket.

✍ MERK: Dell™ kan kreve at lamper som byttes i garantitiden, returneres til Dell™. Ellers kontakter du ditt lokale avfallshåndteringsfirma og får adressen til nærmeste innsamlingsplass.

- 6 Erstatt med den nye lampen.
- 7 Stram til de to skruene som holder lampen på plass.
- 8 Sett på lampedekslet og stram til de to skruene.



9 Nullstill telleverket for lampen ved å velge "Yes" (Ja) for **Lamp Hour Reset** (Tilbakestill lampetid) i OSD-menyen til **Power Settings** (Innstillinger for strøm) i **Advanced Settings** (Avanserte innstillinger)-menyen (se Power Settings (Strøminnstillinger) i Advanced Setting (Avansert innstilling)-menyen på side 56). Når en ny lampemodul har blitt endret, vil projektoren automatisk registrere og tilbakestill lampetimen.



FORSIKTIG: Kassering av lamper (gjelder kun USA)

 LAMPEN(E) INNI DETTE PRODUKTET INNEHOLDER KVIKKSØLV OG MÅ RESIRKULERES ELLER DEPONERES I FØLGE LOKAL, STATLIG ELLER FEDERALE LOVER. GÅ TIL WWW.DELL.COM/HG FOR MER INFORMASJON, ELLER KONTAKT ELECTRONIC INDUSTRIES ALLIANCE PÅ WWW.EIAE.ORG. FOR NÆRMERE INFORMASJON OM KASSERING AV LAMPE, SJEKK WWW.LAMPRECYCLE.ORG.

Spesifikasjoner

Lysventil	4220: 0,55" XGA S450 DMD, DarkChip3™ 4320: 0,65" WXGA S450 DMD, DarkChip3™
Lysstyrke	4220: 4100 ANSI lumen (maks.) 4320: 4300 ANSI lumen (maks.)
Kontrastforhold	2000:1 typisk (fullstendig på/av)
Enhetlighet	80% vanlig (japansk standard - JBMA)
Antall piksler	4220: 1024 x 768 (XGA) 4320: 1280 x 800 (WXGA)
Visningsdyktig farge	1,07 billion farger
Fargehjulhastighet	2X 1X for 3D-skjerm
Projektorlinse	F-Stop: F/ 2,4~2,66 Fokallengde, f=18,2~21,8 mm 1,2 X manual Zoomlinse, fast 4220: Stråleavstand =1,6~1,92 bred og tele 4320: Stråleavstand =1,28~1,536 bred og tele
Projektorens skjermstørrelse	4220: 30,8~307 tommer (diagonalt) 4320: 36,3~362 tommer (diagonalt)
Projektoravstand	3,94~32,81 fot (1,2 m~10 m)
Videokompatibilitet	Kompositt video / S-Video: NTSC (J, M, 4.43), PAL (B, D, G, H, I, M, N, Nc, 60), SECAM (B, D, G, K, K1, L) Component Video-inngang via VGA: 1080i, 720p, 576i/p, 480i/p Component Video-inngang via HDMI: 1080p, 720p, 576i/p, 480i/p
Strømforsyning	Universal AC 100-240 50-60 Hz med PFC-inngang

Strømforbruk	Normal modus: 375 W \pm 10 % @ 110 Vac (Nettverk på) Eco Mode (økonomimodus): 320 W \pm 10 % @ 110 Vac (Nettverk på) Strømsparing-modus: < 10 W (Trådløs og Nettverk på) Standby-modus: < 0,5 W (nettverk, VGA_Out, og trådløs av)
Lyd	2 høytalere x 5 watt RMS
Støynivå	35 dB(A) Normal modus, 32 dB(A) Øko-modus
Vekt	2,90 kg (2,9 kg) \pm 0,05 lb
Mål (B x H x D)	11,26 x 4,33 x 9,76 tommer (286 x 110 x 247,8 mm)



Miljømessig	Driftstemperatur: 5 °C - 35°C (41°F- 95°F) Luftfuktighet: 80 % maks Lagringstemperatur: 0 °C til 60 °C (32 °F til 140 °F) Luftfuktighet: 90 % maks Temperatur under frakt: -20 °C til 60 °C (-4 °F til 140 °F) Luftfuktighet: 90 % maks
I/O-kontakter	Strøm: Én AC-strømkontakt (3-pinnere - C14-inntak) VGA-inngang: To 15-pinnere D-sub-kontakter (blå), VGA-A og VGA-B for analoge RGB/komponent inngangssignaler. VGA-utgang: Én 15-pinnere D-sub-kontakt (svart) for VGA-A-gjennomløkking.

	<p>S-Videoinngang: En standard 4-pinners min-DIN S-Video-kontakt for Y/C-signal.</p> <p>Komposittvideoinngang: Én gul RCA-kontakt for CVBS-signal.</p> <p>HDMI-inngang: Én HDMI-kontakt for støtte for HDMI 1.3. HDCP-kompatibel.</p> <p>Analog lydinnang: To 3,5 mm stereo minitefonkontakter (blå) og ett par RCA-kontakter (rød/hvit).</p> <p>Variabel lydutgang: Én 3,5 mm stereo minitefonkontakt (grønn).</p> <p>USB (type A)-port: En USB-kontakt for foto/PtG-viser (JPG/PPT-format).</p> <p>USB (type B)-port: En mini USB-slave for ekstern støtte og en USB-kontakt for støtte av USB-display.</p> <p>RS232-protokoll Én mini-DIN med 6 pinner for RS232-kommunikasjon.</p> <p>RJ45-port Én RJ45-kontakt for kontroll av projektoren gjennom et nettverk og LAN-display.</p> <p>12 V-utgang: Én 12 V DC / 200 mA maks. reléutgang for drift av automatisk lerret.</p>
Trådløs modul	<p>Trådløs standard: IEEE802.11b/g/n</p> <p>Trådløs: En WiFi USB-kontakt (type A) for støtte av trådløs modul (USB-grensesnitt, valgfritt).</p> <p>OS-miljø: Windows 7 / Vista / XP / 2000, MAC OS X</p> <p>Støtte: Presentasjonslysbilder og projektorkontroll.</p> <p>Tillat tilkobling for opptil 30 bruker samtidig.</p> <p>4-til-1 delt skjerm. Tillat fire presentasjonslysbilder projisert på skjermen.</p> <p>Konferansekontrollmodus.</p>
Lampe	<p>Støtter lydprojeksjon (ekstra driver må installeres)</p> <p>Philips 300 watt lampe som kan erstattes av bruker (opp til 2500 timer i øko-modus)</p>



MERK: Rangeringen av lampelevetiden for en projektoren er kun en måling av tap av lysstyrke, og er ikke en spesifisering for hvor lang tid det tar før en lampe ikke lenger vil fungere og ikke lyser. Lampelevetid er tiden det tar for mer enn 50 prosent av lampens lysegenskaper å oppleve en redusert lysstyrke med omtrent 50 prosent av lampens rangerte lumen. Rangeringen av lampens levetid er ikke på noen måte garantert. Den faktiske brukslevetiden for en projektorlampe vil variere avhengig av bruksforhold og bruksmønster. Bruk av en projektor i stressfulle forhold som kan inkludere støvete miljøer, under høye temperaturer, mange timer per dag og plutselig avslåing, kan føre til en reduksjon i lampens levetid eller kan føre til lampefeil.

RS232 pinnetildeling

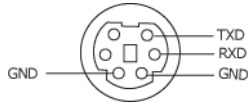

RS232-protokoll

- Kommunikasjonsinnstillinger

Tilkoblingsinnstillinger	Verdi
Overføringshastighet	19,200
Databiter	8
Paritet	Ingen
Stoppbiter	1

- **Kommandotyper**

For å åpne OSD-menyen og justere innstillingene.

- **Syntaks for styringskommandoer (fra PC til projektor)**

[H][AC][SoP][CRC][ID][SoM][COMMAND]

- **Eksempel: Strøm PÅ-kommando (send først lav byte)**

--> 0xBE, 0xEF, 0x10, 0x05, 0x00, 0xC6, 0xFF, 0x11, 0x11, 0x01, 0x00, 0x01

- **Liste over styringskommandoer**

For å se den siste RS232-koden, gå til Dell supportsiden på: support.dell.com.

Kompatibilitetsmoduser (analog/digital)

Oppløsning	Oppdateringshastighet (Hz)	Hsynk-frekvens (kHz)	Klokkefrekvens for piksler (MHz)
640 x 350	70,087	31,469	25,175
640 x 480	59,940	31,469	25,175
640 x 480 p60	59,940	31,469	25,175
720 x 480 p60	59,940	31,469	27,000
720 x 576 p50	50,000	31,250	27,000
720 x 400	70,087	31,469	28,322
640 x 480	75,000	37,500	31,500
848 x 480	60,000	31,020	33,750
640 x 480	85,008	43,269	36,000
800 x 600	60,317	37,879	40,000
800 x 600	75,000	46,875	49,500
800 x 600	85,061	53,674	56,250
1024 x 768	60,004	48,363	65,000
1280 x 720 p50	50,000	37,500	74,250
1280 x 720 p60	60,000	45,000	74,250
1920 x 1080 i50	50,000	28,125	74,250
1920 x 1080 i60	60,000	33,750	74,250
1280 x 720	59,855	44,772	74,500
1024 x 768	75,029	60,023	78,750
1280 x 800	59,810	49,702	83,500
1366 x 768	59,790	47,712	85,500
1360 x 768	60,015	47,712	85,500
1024 x 768	84,997	68,677	94,500
1440 x 900	59,887	55,935	106,500
1152 x 864	75,000	67,500	108,000
1280 x 960	60,000	60,000	108,000
1280 x 1024	60,020	63,981	108,000
1152 x 864	85,000	77,095	119,651
1400 x 1050	59,978	65,317	121,750
1280 X 800	84,880	71,554	122,500
1280 x 1024	75,025	79,976	135,000
1440 X 900	74,984	70,635	136,750
1680 x 1050	59,954	65,290	146,250
1280 x 960	85,002	85,938	148,500
1920 x 1080	60,000	67,500	148,500
1400 X 1050	74,867	82,278	156,000
1280 x 1024	85,024	91,146	157,000
1440 X 900	84,842	80,430	157,000
1600 x 1200	60,000	75,000	162,000

800 x 600	119,972	76,302	73,250
1024 x 768	119,989	97,551	115,500
1280 x 720	120,000	101,563	146,250

Kontakte Dell

For kunder i USA, ring 800-WWW-DELL (800-999-3355).



MERK: Hvis du ikke har en aktiv Internett-tilkobling, kan du finne kontaktinformasjon på kjøpsfakturaen din, pakkelappen, regningen eller Dell-produktkatalogen.

Dell™ leverer flere online og telefonbaserte support og servicealternativer. Tilgjengelighet varierer etter land og produkt, og noen tjenester er muligens ikke tilgjengelig i ditt område. For å kontakte Dell for salg, teknisk støtte eller kundeservice:

- 1 Besøk support.dell.com.
- 2 Bekreft landet ditt eller området ditt under **Choose A Country/Region** (velg et land/område) rullegardinmenyen på bunnen av siden
- 3 Klikk **Contact Us (Kontakt Oss)** på venstre side.
- 4 Velg koblingen til den tjenesten eller supporten du ønsker.
- 5 Velg kontaktmetoden som passer for deg.

Tillegg: Ordliste

ANSI LUMENS — En standard for å måle skarpheten. Den er kalkulert ved å dele et bilde på en kvadratmeter inn i ni like store rektangler, måle lux (eller belyningsstyrke) på midten av hvert rektangel, og ta gjennomsnittet av disse ni målingene.

ASPECT RATIO (BILDESIDEFORHOLD) — Det mest populære aspekt forholdet er 4:3 (4 for 3). Tidlige fjernsyn og datamaskin videoformat er i et 4:3 aspekt forhold, som betyr at bredden av bildet er $4/3$ ganger høyden.

Brightness (Skarphet) — Mengde lys utstrålt fra et skjermbilde eller projeksjonsbilde eller projeksjons enhet. Projektorens lysstyrke måles i ANSI lumen.

Color Temperature (Fargetemperatur) — Fargeutseendet til hvitt liv. Lav fargetemperatur gir et varmere (mer gulaktig/rødt) lys mens høy fargetemperatur gir et kaldere (mer blåaktig) lys. Standardenheten for fargetemperatur er Kelvin (K).

Component Video (Komponent video) — En metode for å levere kvalitetsvideo i et format som inneholder både luminanssignalet og to separate krominanssignaler og er definert som Y'Pb'Pr' for analog komponent og Y'Cb'Cr' for digital komponent. Komponentvideo er tilgjengelig på DVD-spillere.

Composite Video (Kompositt Video) — Et videosignal som kombinerer luma (lysstyrke), kroma (farge), fargesynkronsignal (fargereferanse), og synk (horisontal og vertikal synkroniseringssignaler) til en signal pulsform bært på et enkelt ledningspar. Det er tre typer formater, NTSC, PAL og SECAM.

Compressed Resolution (Komprimert oppløsning) — Hvis inngangsbildene er av høyere oppløsning enn den ekte oppløsningen til projektoren, resultatbildet skaleres for å passe den ekte oppløsningen til projektoren. Egenskapene til komprimeringen i en digital enhet betyr at noe bildeinnhold går tapt.

Contrast Ratio (Kontrast Forhold) — Spennvidde for lyse og mørke verdier i et bilde, eller forholdet mellom deres maksimum og minimum verdier. Det er to metoder brukt av projektor industrien for å måle forholdet:

1 Full On/Off (Hel Av/På) — måler forholdet av lyseffekten av et hellvitt bilde (hel på) og lyseffekten av et helt sort (hel av) bilde.

2 ANSI — måler et mønster av 16 alternative sort og hvite rektangler. Den gjennomsnittlige lyseffekten fra de hvite rektanglene er delt p med gjennomsnittlig lyseffekt av den sorte rektanglen for bestemme ANSI kontrast forhold.

Full On/Off (Full På/Av) kontrast er alltid et høyere nummer enn ANSI-kontrast for samme projektoren.

dB — desibel — A En enhet brukt for uttrykke relative forskjeller i styrke eller intensitvet, vanligvis mellom to akustiske eller elektriske signaler, lik ti ganger den vanlige logaritmen av forholdet av de to nivåene.

Diagonal Screen (Diagonal Skjerm) — En metode for måling av størrelsen av en skjerm eller prosjektert bilde. Det måler fra et hjørne til motsatt hjørne. En 9 fot høy, 12 fot bred skjerm er 15 fot målt diagonalt. Dette dokumentet antar at de diagonale målene er for det tradisjonelle 4:3-forholdet til et datamaskinbilde som eksemplet over.

DHCP — Dynamic Host Configuration Protocol — En nettverksprotokoll som lar en server automatisk tildele en TCP/IP-adresse til en enhet.

DLP® — Digital Light Processing™ — Reflektivt visningsteknologi utviklet av Texas Instruments, ved bruk av små manipulerte speil. Lys som reiser gjennom et fargefilter og er sendt til DLP-speilene som arrangerer RGB-farger i et bilde prosjektert på skjermen, også kjent som DMD.

DMD — Digital Micro-Mirror Device — Hver DMD består av tusenvis av helling, mikroskopisk aluminium metallblanding montert p en gjemt åk.

DNS — Domain Name System — Domenenavn-systemet er en Internettjeneste som oversetter domenenavn til IP-adresser.

Focal Length (Fokal Lengde) — Avstanden mellom fra overflaten av en linse til dets fokal punkt.

Frequency (Frekvens) — Det er takten av repeteringen i sykluser per sekund av elektriske signaler. Målt i Hz (Hertz).

HDCP — High-Bandwidth Digital-Content Protection — En spesifikasjon utviklet av Intel™ Corporation for å beskytte digital underholdning på tvers av digitale grensesnitt, som DVI, HDMI.

HDMI — High Definition Multimedia Interface — HDMI bærer både ukomprimert høydefinisjonsvideo sammen med digital lyd og enhetskontrolldata i en enkel kontakt.

Hz (Hertz) — Frekvensenhet.

IEEE802.11 — Et sett med standarder for kommunikasjon over trådløse lokale nettverk (WLAN). 802.11b/g/n bruker 2,4 GHz båndet.

Keystone Correction (Nåkelsten Korreksjon) — Enhet som vil rette opp et bilde etter forvridning (vanligvis en vid-topp-trang-bunn effekt) av et projeksert bilde forårsaket av upassende projektor til skjerm vinkel.

Maximum Distance (Maksimal avstand) — Avstanden mellom skjermen og projektoren før bildet blir uklart (ikke nok lys) i et mørkt rom.

Maximum Image Size (Maksimal bildestørrelse) — Det største bildet en projektor kan vise i et mørkt rom. Dette er vanligvis begrenset etter fokal rekkevidde av optikken.

Minimum Distance (Minimum avstand) — Det nærmeste punktet som en projektor kan fokusere et bilde på en skjerm.

NTSC — National Television Standards Committee. Nord-Amerikansk kringkastingsstandard for video og kringkasting., med et videoforamt på 525 linjer med 30 rammer per sekund.

PAL — Phase Alternating Line. Europeisk kringkastingsstandard for video og kringkasting., med et videoforamt på 625 linjer med 25 rammer per sekund.

Reverse Image (Omvendt bilde) — Funksjon som lar deg vippe bildet horisontalt. Ved bruk i et normalt miljø vises tekst, grafikk og lignende bakvendt. Reverse image (bakvendt bilde) brukes for projeksjon bakover.

RGB — Red, Green, Blue — brukes vanligvis for beskrive en monitor som krever separate signaler for hver av de tre fargene.

S-Video — En videooverførselsstandard som bruker en 4-pinner mini-DIN-kontakt til å sende videoinformasjon på to signalkabler kalt lystetthet (klarhet, Y) og krominans (farge, C). S-Video kalles også Y/C.

SECAM — En fransk og internasjonal kringkasting standard for video og kringkasting, nært forbundet med PAL men med en annen metode for sending av fargeinformasjon.

SSID — Service Set Identifiers — Et navn som brukes for å identifisere det spesielle trådløse LAN som en bruker vil koble til.

SVGA — Super Video Graphics Array — 800 x 600 pikselantall.

SXGA — Super Extended Graphics Array — 1280 x 1024 pixels antall.

UXGA — Ultra Extended Graphics Array — 1600 x 1200 pikselantall.

VGA — Video Graphics Array — 640 x 480 pikselantall.

WEP — Wired Equivalent Privacy — Dette er en metode for å kryptere kommunikasjonsdata. Krypteringsnøkkelen opprettes og varsles kun til brukeren som kommuniserer, slik at kommunikasjonsdataen ikke kan dekrypteres av en tredje person.

XGA — Extended Video Graphics Array — 1024 x 768 pikselantall.

WXGA — Wide Extended Graphics Array — 1280 x 800 pikselantall.

Zoom Lense— Lense med et variabelt fokal lengde som tillater bruker å flytte visningen inn eller ut for å gjøre bildet større eller mindre.

Zoom Lens Ratio (Zoomlinseforhold) — Er forholdet mellom det minste og største bildet en linse kan projeksere fra en bestemt avstand. For eksempe, en zoomlenses 1:4:1 forhold betyr at et 10 fots bilde uten zoom vil være et 14 fots bilde med full zoom.

Indeks

B

- brukerstøtte
 - kontakte Dell 120
- Bytte lampen 111

D

- Dell
 - kontakter 120

F

- Feilsøking 106
 - Kontakt Dell 106
- Fjernkontroll 33
 - IR-mottaker 32

H

- Hovedenhet 8
 - Fokuskontroll 8
 - Heiseknapp for tilpasning av høyde 8
 - IR-mottaker 8
 - Kontrollpanel 8
 - Linse 8
 - Objektivdeksel 8
 - Zoomkontroll 8

J

- Justere det projiserte bildet 25
 - Heiseknapp 25
 - Justere projektorhøyden 25
 - Senke projektoren 25
 - senke projektoren
 - Heisefot 25
 - Justeringshjul for vipping 25
- Justere projektorens zoom og fokus 26
 - Fokusring 26
 - Zoomkontroll 26

K

- Kontakt Dell 7, 109, 111
- Kontrollpanel 31
- Koble til projektoren
 - 12 V DC-kontakt 22
 - HDMI-kabel 20, 21, 23
 - Koble til en datamaskin med en RS232-kabel 14, 15
 - Koble til med en HDMI-kabel 20
 - Koble til med en komponentkabel 19
 - Koble til med en kompositt kabel 18
 - Koble til med en S-videokabel 17
 - Motorisert projektorskjerm 22

RS232-kabel 14
Sammensattvideokabel 18
Strømledning 12, 13, 14, 15, 17,
18, 19, 20, 21, 22, 23
S-Videokabel 17
Til datamaskin 12
USB til USB-kabel 12
USB-A til USB-B-kabel 15
VGA til VGA-kabel 12, 13
VGA til YPbPr-kabel 19

O

OSD-meny (On-Screen Display)
38
ADVANCED SETTINGS
(AVANSERTE
INNSTILLINGER) 42
AUDIO INPUT
(LYDINNGANG) 41
AUTO ADJUST
(AUTOJUSTER) 39
BRIGHTNESS/CONTRAST
(LYSSTYRKE/KONTRAST
) 40
HELP (HJELP) 58
INPUT SOURCE
(INNGANGSKILDE) 38
INPUT SOURCE MULTIPLE
DISPLAY
(INNGANGSKILDE FOR
FLERE SKJERMBILDER)
39
SPRÅK 58
VIDEO MODE
(VIDEOMODUS) 40
VOLUME (VOLUM) 41

S

Skru av/på projektoren
Skru av projektoren 24
Skru på projektoren 24
Spesifikasjoner
Antall piksler 113
Bilsideforhold 113
Brightness (Lysstyrke) 113
Enhetlighet 113
Fargejullhastighet 113
I/O-kontakter 114
Lyd 114
Lysventil 113
Mål 114
Miljømessig 114
Projektoravstand 113
Projektorens skjermstørrelse 113
Projektorlinse 113
RS232-protokoll 117
Støynivå 114
Strømforbruk 114
Strømforsyning 113
Vekt 114
Videokompatibilitet 113
Visningsdyktig farge 113

T

telefonnumre 120
Tilkoplingsporter
+12 V DC-utgangskontakt 10
HDMI-kontakt 10
Komposittvideokontakt 10
Lydinngang (A) 10
Lydinngang (B) 10

Lydkontakt (C) høyre kanal 10
Lydkontakt (C) venstre kanal 10
Lydutgang 10
Mini USB (Mini Type
B)-kontakt for fjernkontroll
10
Plass for sikkerhetskabel 10
RJ45-kontakt 10
RS232-kontakt 10
Strøminntak 10
S-Video-kontakt 10
USB type A-kontakt for
USB-viser 10
USB type B-kontakt for
USB-display 10
VGA-A inngang (D-sub) kontakt
10
VGA-A utgang (gjennomløkke
for monitor) 10
VGA-B inngang (D-sub) kontakt
10
WiFi USB-kontakt (type A) 10

V

VGA-B inngang (D-sub) kontakt
10